

# 安卡錨栓系統





### 化學安卡錨栓

慢乾型、注射式混合黏著劑 HIT-RE 500 V3	259 頁
注射式混合黏著劑 HIT-HY 200-R	260 頁
慢乾型、注射式混合黏著劑 HIT-RE 100	261 頁
注射式混合黏著劑 HIT-HY 270	262 頁
電動注射器 HDE 500-A22	263 頁
手動注射器 HDM	263 頁
黏著劑軟包錨栓系統 HVU2	264 頁



### 螺桿

螺桿 HAS	265 頁
螺桿 HAS-U	265 頁
螺桿 HAS-E	269 頁
內置螺套 HIS-N	272 頁
螺桿 HIT-V	273 頁
複合網狀套筒 HIT-SC	275 頁
螺桿 HIT-Z	276 頁
高強度絲桿	277 頁
墊圈	277 頁
六角絲帽	278 頁



### 重型安卡錨栓

後置式自切底安卡錨栓 HDA-T	285 頁
後置式自切底安卡錨栓 HDA-P	287 頁
動力負載/填平組件	293 頁
重型膨脹式安卡錨栓 HSL-3	294 頁



### 中型安卡錨栓

安全安卡錨栓 HSC-A	298 頁
安全安卡錨栓 HSC-I	300 頁
高級螺桿式安卡錨栓 HST3	303 頁
標準螺桿式安卡錨栓 HSA	306 頁
螺絲錨栓 HUS3	311 頁
螺絲錨栓 HUS	314 頁
敲擊式安卡錨栓 HKD	316 頁
敲擊式安卡錨栓 HKV	320 頁
鋼質膨脹式安卡錨栓 HLC	323 頁



### 輕型安卡錨栓

空心磚材固定安卡錨栓 HHD-S	328 頁
空心牆金屬安卡錨栓 HTB-2 / HTB-2-S(附螺絲)	329 頁
間隔牆固定安卡錨栓 HSP	330 頁
鈎狀鋼質膨脹式安卡錨栓 HA 8	331 頁
通用塑膠安卡錨栓 HUD	332 頁
框架安卡錨栓 HRD-C	334 頁
敲擊式安卡錨栓 HPS	335 頁
輕負載安卡錨栓 HLD	337 頁





### 吊掛繫穩點

舉升錨栓點 HAP 1.15 338 頁



### 石背螺絲

石背螺絲 HSU-R 339 頁



### 預埋式坑槽

預埋式坑槽 HAC 340 頁  
 預埋式坑槽(轉角專用版) HAC-CRfOS 342 頁  
 T 型螺栓 HBC-C 343 頁  
 預埋式坑槽(A4 不銹鋼) HAC-C 345 頁  
 T 型螺栓 (A4 不銹鋼) HBC 346 頁  
 預埋式套筒 HCS 347 頁

# 測試及認可

## 喜利得的裂縫混凝土 土緊固方案

喜利得開發的裂縫混凝土錨栓全部通過專業測試。錨栓還需要在裂縫混凝土中進行額外的循環負載測試。



### 喜利得 HIT-HY 200-R 注射式混合黏著劑



- 適用於具錨桿及鋼筋
- 配合革命性嶄新的 HIT-Z 螺桿，無需清孔
- 快乾

### 喜利得 HSL-3 重型膨脹安卡錨栓

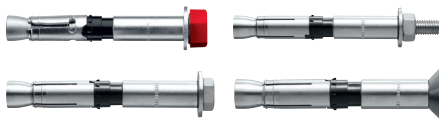

- 最常見的重型安卡錨栓
- 快速簡易的安裝方法
- HSL-3-B 扭力控制頭版無需使用扭力扳手
- 配備全新不銹鋼錨栓

### 喜利得 HST3 螺桿式安卡錨栓



- 由高品質鋼材所製，可承受更高拉力及剪力
- 最佳膨脹片的特殊設計，確保往後在裂縫混凝土裡的自動膨脹作用
- 廣泛的混凝土應用範圍，由C15/20至C90/95

### 喜利得 HIT-RE 500 V3 注射式混合黏著劑



- 地震應用和裂縫混凝土環境的緊固表現出眾
- 更長的初凝時間，容許更長孔深的應用，重型負載最佳選擇
- 目前市場上固化最快的環氧砂漿

### 喜利得 HUS3-H 自攻式安卡錨栓



- 臨時緊固的最佳方案
- 快速安裝 (比螺桿式安卡錨栓節省50%時間)
- 可完全移除

### 喜利得 HDA 後置式自切底安卡錨栓



- 重型自切底安卡錨栓
- 各方面的認證 例如：金屬疲勞測試，衝擊測試，地震測試等等
- 可完全移除

### 喜利得 HSC 安全安卡錨栓



- 內/外螺紋桿
- 短邊距，間距及埋深





















































































符合 ETAG 001 (option 1) 認證，可於裂縫或無裂縫混凝土中使用。



運作原則	載重指標		基礎材料							材質					
			無裂縫混凝土	裂縫混凝土	天然硬質石材	空心混凝土	氣泡混凝土	實心磚	空心磚	間隔牆	鍍鋅鋼材	粉鍍鋅或熱浸鍍鋅鋼材	A2 不銹鋼	A4 不銹鋼	HCR 不銹鋼
金屬安卡錨栓	kg	<b>Hilti HIT-HY 200-R</b> 配 HIS-N, HAS-U, HIT-Z, 鋼筋	■	■	■						■	■		■	■
		<b>Hilti HIT-RE 500 V3</b> 配 HAS-U, HIS-N, 鋼筋	■	■	■						■	■		■	■
		<b>Hilti HIT-RE 100</b> 配 HAS-U, HIS-N, 鋼筋	■		■						■	■		■	■
		<b>Hilti HVU2</b> HVU2 配 HAS, HIS-N	■	■	■						■	■		■	■
	kg	<b>Hilti HIT-HY 270</b> 配 HAS-U, HIS-N		■		■	■	■	■	■	■			■	
		<b>Hilti HDA</b>	■	■							■	■		■	
		<b>Hilti HSL</b>	■	■							■	■		■	
		<b>Hilti HSC</b>	■	■							■	■		■	
		<b>Hilti HST3</b>	■	■							■	■		■	
		<b>Hilti HSA</b>	■								■	■	■	■	
塑膠安卡錨栓	kg	<b>Hilti HUS</b>	■	■			■	■			■	■		■	
		<b>Hilti HKD</b>	■								■	■		■	
		<b>Hilti HKV</b>	■								■	■		■	
		<b>Hilti HLC</b>	■					■			■	■		■	
		<b>Hilti HDD-S</b>								■	■		■		
	kg	<b>Hilti HA 8</b>	■								■	■		■	
		<b>Hilti HSP</b>								■	■		■		
	kg	<b>Hilti HRD-C</b>	■			■	■	■	■	■	■			■	
		<b>Hilti HUD-1 / HUD-L</b>	■			■	■	■	■	■	■			■	
		<b>Hilti HPS-1</b>	■			■	■	■	■	■	■	■		■	
	<b>Hilti HTB-2</b>				■			■	■	■			■		
	<b>Hilti HLD</b>								■	■			■		

\* 請聯絡您的喜利得客戶代表以取得有關本地測試報告。

規格			產品認證		備註
六角頭	外螺紋	內螺紋		本地測試*	
			           	本地測試*	
	■	■	      	✓	 歐洲技術認證 (ETA)
	■	■	      	✓	 ICC-ES 認證
	■	■	    	✓	 有助於 LEED 認證的評分
	■	■	   	✓	 低揮發性有機化合物 (VOC) 0% <sub>0.1W</sub>
	■	■	  		 美國 NSF 認證 可用於接觸飲用食水
	■		      	✓	 美國 FM 認證
	■	■	      	✓	 德國 Vds 認證 (German Association of insurers) 可用於消防灑水系統
	■	■	  	✓	
		■	  	✓	
		■		✓	 德國技術認證 (DIBt)
	■		   	✓	 衝擊測試
	■	■	   	✓	 地震測試
	■	■			
	■			✓	 地震測試
		■			 核電廠認證
	■				
	■			✓	
	■				
	■	■			
	■	■			

# 喜利得 SAFE-SET 技術

工程師的一小步  
讓您的下一個設計躍進一大步

傳統種鐵程序往往花費一半時間在鑽孔和清孔當中。而一旦清孔不當，塵埃佈滿鑽孔內壁，化學錨栓（種鐵膠）未能和鑽孔內壁互相緊扣，花鐵負載未能達至設計要求，存在一定安全風險。亦可能在往後的拉力測試中失效，需要重新安裝。

- 喜利得空心鑽頭吸塵技術，鑽孔同時吸塵，正正解決清塵不當的潛在後果，減低人為錯誤，有效提高生產力！
- 喜利得特製HIT-Z絲桿，免清孔安裝，安裝更快速、更穩妥！

### 應用

- 適用於安裝鋼筋後跟混凝土板、柱或延展牆接駁
- 強力錨固於有裂縫或無裂縫的混凝土，例如鋼樑、柱和生產設備

### SAFE-SET 是什麼？

喜利得 **SAFE-SET** 技術免除安裝過程中對負載力造成最大影響和耗時的工序：注入黏著劑之前先清潔孔洞的步驟。

現在，在工地應用此技術能發揮出原本的設計效能，讓工程師倍感安心



HIT-RE 500 V3



HIT-HY 200-R



HIT-RE 100

## SAFE-SET 應用範圍

		鑽孔直徑	M8 (10mm)	M10 (12mm)	M12 (14mm)	M16 (18mm)	M20 (22mm)	M24 (28mm)	M27 (30mm)	M30 (35mm)
<b>錨固</b>  <p>HIT-Z 錨桿(無須清孔)</p> <p>HIT-RE 500 V3 及空心鑽頭及 HAS-E 桿及 HAS-U 桿或 HIT-V 桿 (自動清孔)</p>			SAFE-SET							
				SAFE-SET						
<b>鋼筋</b>  <p>HIT-RE 500 V3 及空心鑽頭及鋼筋 (自動清孔)</p>			SAFE-SET							
	鋼筋大小 鑽孔直徑		Y8 (12mm)	Y10 (14mm)	Y12 (16mm)	Y16 (20mm)	Y20 (25mm)	Y25 (32mm)	Y32 (40mm)	



# 喜利得 **SAFE-ET** 技術隆重登場 卓越技術, 助您加快作業進度

# SAFESET

SAFEset is a registered trade mark of Hilti.

## 1 毋須清孔。 HIT-Z 錨桿 + HIT-HY 200-R

嶄新的HIT-Z錨桿採取扭力控制黏力作用。HIT-Z錨桿形狀獨特, 可用於攝氏5度以上的乾旱混凝土, 不會因為孔洞沒有清潔而受影響, 優點顯而易見: 工序更少、錨栓應用更加高效。



喜利得 **SAFE-ET** 技術  
速度快達 60% !

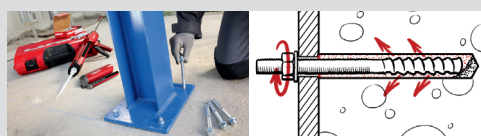

鑽孔	完成	效率提高
錨桿直徑範圍	M8至M20	
物料	碳鋼或不銹鋼(A4)	
埋置深度	高達桿直徑的12倍	
混凝土抗壓強度	C20/25至C50/60	
安裝溫度範圍	攝氏5度至40度	



## 2 鑽孔同時吸塵。 空心鑽頭 + HIT-HY 200-R/ HIT-RE 100/ HIT-RE 500 V3

喜利得TE-CD及TE-YD空心鑽頭配合HIT-HY 200-R、HIT-RE 100或HIT-RE 500 V3使用, 事後完全無須清潔孔洞。喜利得吸塵機有效清除粉塵, 造就高效鑽孔度, 打造無塵工作環境。



喜利得 **SAFE-ET** 技術  
速度快達 60% !



鑽孔	完成	效率提高
鋼筋直徑範圍	Y8至Y25	
螺紋桿直徑	M10至M30	
埋置深度	可達1000毫米深	
混凝土抗壓強度	C20/25至C50/60	
安裝溫度範圍	攝氏零下10度至40度	



## 3 傳統方法。 刷吹工序

您亦可以繼續使用傳統的孔洞清潔方法。

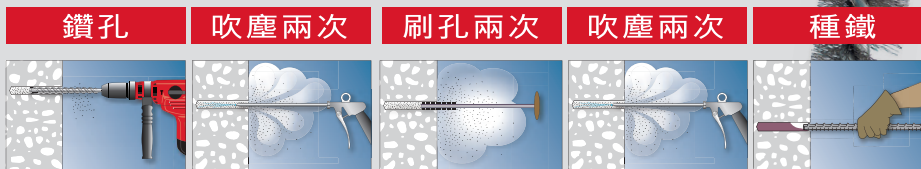

\*使用手動塵泵時, 清塵次序為吹兩次、刷兩次、吹兩次

鑽孔	2x	2x	2x	完成
鋼筋直徑範圍	Y8至Y40			
螺紋桿直徑	M8至M39			
埋置深度	可達鋼筋/螺紋桿直徑的20倍			
混凝土抗壓強度	C20/25至C50/60			
安裝溫度範圍	攝氏零下10度至40度			



		HIT-HY 200-R	HIT-RE 500 V3	HIT-RE 100	HIT-HY 270	HVU2
HIT-Z 錨桿		■				
HIT-V 錨桿		■	■	■	■	
HAS 錨桿						■
HAS-E 錨桿				■		■
HAS-U 錨桿						
HIS-N 錨桿		■	■	■	■	■
TE-C 安裝工具						■
HIS-S 安裝工具						■
Mixer HIT-RE-M 混合噴頭		■	■	■	■	
Hilti HIT Profi 配件		■	■	■	■	
HIT-SC 套筒					■	
CR 套筒		■				
CB 套筒			■	■	■	
HDM/HDE 注射器		■	■	■	■	
TE-CD/YD 空心鑽頭		■	■	■		
VC 20/40 吸塵機		■	■	■		
TE-C-E/TE-Y-E 安裝工具						■
吹氣泵		■	■	■	■	■
鋼刷		■	■	■	■	■

慢乾型、注射式混合黏著劑 HIT-RE 500 V3 **新**

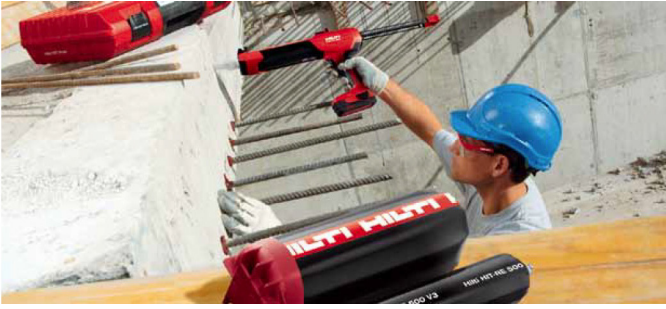

**基材**

- 混凝土 (裂縫)
- 混凝土 (無裂縫)
- 天然石材

**應用**

- 用於結構性接駁工作中(使用後加鋼筋的方法), 如牆身、樓板、樓梯、柱、地基的延伸 / 連接等
- 代替誤裝 / 遺漏的鋼筋或鋼筋連接器
- 用於安裝結構性鋼材 (如鋼柱、鋼樑等)於混凝土中
- 用於安裝防撞欄、隔音欄等
- 用於建築物、橋樑和其他土木工程的結構性翻新, 改造和加固

**優點**

- 目前市場上固化時間最短的環氧樹脂黏著劑
- 較長的工作時間使安裝時更具彈性
- 可用於注水的鑽孔中及水底下的安裝



**認可**

<b>ETA</b>	ETA 16/0142 HIT-RE 500 V3 injection mortar rebar_en
<b>ETA</b>	ETA 16/0143 HIT-RE 500 V3 injection mortar 04/2016_en

認可和測試報告只適用於指定產品, 詳情請參閱相關資料。

**技術資料**

材料構成	環氧樹脂 黏性材料
基材狀況	乾燥、水底下、注水、潮濕
鑽石鑽孔檢測 / 認證	有
地震設計認證	有
兼容套筒	CB (黑)
附加產品資料	使用時需經常配帶眼睛保護裝備及手套

**固化時間表**

基材溫度 T [°C]	最長工作時間 t <sub>work</sub> [小時]	最短固化時間 t <sub>cure</sub> [小時]
-5 至 -1	2	168
0 至 4	2	48
5 至 9	2	24
10 至 14	1.5	16
15 至 19	1	16
20 至 24	0.5	7
25 至 29	20 分鐘	6
30 至 34	15 分鐘	5
35 至 39	12 分鐘	4.5
40	10 分鐘	4

<sup>1)</sup>The curing time data are valid for dry base material only. In wet base material the curing times must be doubled.

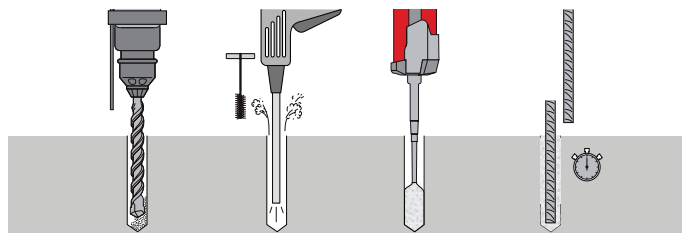
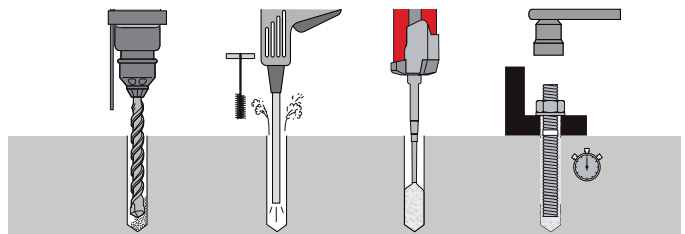

這些是簡要說明, 於不同應用可能會有差別。

訂購品名	Content per can/cartridge	包裝內容	包裝數量	品號
HIT-RE 500 V3/500/1	500 ml	1x 鉛箔包, 1x 混合噴頭, 1x 延長管	1 pc	2123406 <sup>1)</sup>

<sup>1)</sup> 此為非存貨項目, 如欲查詢具體交貨時間, 請與您的喜利得代表聯絡。

請瀏覽喜利得網站查詢最新產品資訊



## 快乾型、注射式混合黏著劑 HIT-HY 200-R



### 基材

- 混凝土 (裂縫)
- 混凝土 (無裂縫)

### 應用

- 後加鋼筋安裝的結構性加接工作，如延伸 / 連接至牆、石板、樓梯、柱、地基等
- 為加接結構性鋼材 (如鋼柱、鋼樑等) 安裝錨栓
- 翻新建築物、橋樑和其他土木結構，改造和加固混凝土結構
- 更換誤裝 / 遺漏鋼筋
- 緊固安全欄、扶手、走火梯
- 結構性加強/連接的植筋作業

### 優點

- 使用嶄新的 HIT-Z 錨桿，無須清潔鑽孔
- 歐洲技術認證涵蓋使用 TE-CD 或 TE-YD 空心鑽頭和喜利得吸塵機的 SAFESet 系統
- 達到最嚴格的 ICC-ES 和 ETA C2 耐震應用認證要求，可應用於地震設計中
- 近似預鑄效果的植筋連結作業

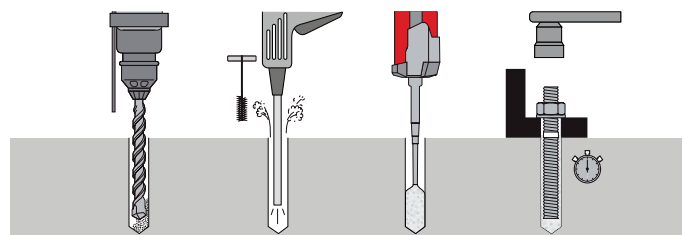
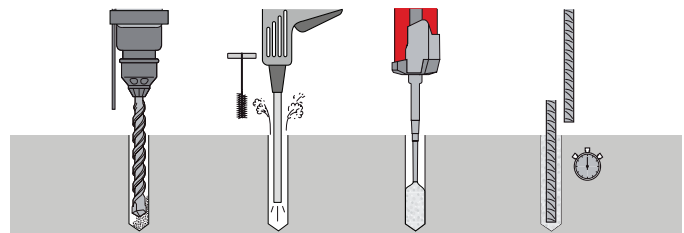
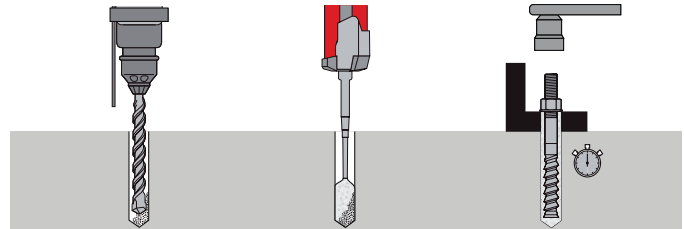
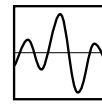
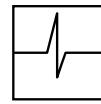

這些是簡要說明，於不同應用可能會有所差別。

### 技術資料

材料構成	環氧樹脂 黏性材料
基材狀況	乾、濕
鑽石鑽孔檢測 / 認證	有
地震設計認證	有
兼容套筒	CR (紅)
附加產品資料	使用時需經常配帶眼睛保護裝備及手套

### 固化時間表

基材溫度 T [°C]	最長工作時間work [分鐘]	最短固化時間cure [小時]
5	60	4
6 至 10	40	2.5
11 至 20	15	1.5
21 至 30	9	1
31 至 40	6	1

### 技術資料

容許抗力值 (kN)，於無裂縫混凝土基材，25N/mm<sup>2</sup>，安全系數 (γ) =3

型號	尺寸	M8	M10	M12	M16	M20
HIT-HY 200 R +	拉力, Nrec	8.0	12.7	18.1	29.4	40.7
HIT-Z	剪力, Vrec	4.0	6.3	9.0	16.0	24.3

容許抗力值 (kN)，於裂縫混凝土基材，25N/mm<sup>2</sup>，安全系數 (γ) =3

型號	尺寸	M8	M10	M12	M16	M20
HIT-HY 200 R +	拉力, Nrec	7.0	10.2	13.8	20.9	29.0
HIT-Z	剪力, Vrec	4.0	6.3	9.0	16.0	24.3

註：  
1) 所有數據限於無邊距，間距及其它因素影響 2) 詳細的設計方法，請參考錨栓技術手冊 \* HY 200 with the use of HIT-Z/HIT-Z-R has shock approved

訂購品名	包裝內容	包裝數量	品號
HIT-HY 200-R 330/2/EE	1x 鋁箔包, 2x 混合噴頭, 1x 延長管	1 pc	2045036
HIT-HY 200-R 500/2/EE	1x 鋁箔包, 2x 混合噴頭, 1x 延長管	1 pc	2045032

請瀏覽喜利得網站查詢最新產品資訊

立即購買



觀看影片



慢乾型、注射式混合黏著劑 HIT-RE 100 **新**



**基材**

- 混凝土（無裂縫）

**應用**

- 後加鋼筋安裝的結構性加接工作，如延伸 / 連接至牆、石板、樓梯、柱、地基等
- 為結構性鋼材（如鋼柱、鋼樑等）安裝錨栓
- 適合水底下鉗鑽孔的應用

**優點**

- 歐洲技術認證涵蓋使用 TE-CD 或 TE-YD 空心鑽頭和喜利得吸塵機的鑽孔同時清孔 SAFESet 系統
- 幾乎無氣味，使用舒適



**認可**

ETA-15/0882 for HIT-RE 100 injection mortar for anchoring applications (ETAG 001-05, Option 7)

**ETA**

ETA-15/0883 for HIT-RE 100 injection mortar for rebar (ETAG 001-5, Option 1)

認可和測試報告只適用於指定產品，詳情請參閱相關資料。

**技術資料**

材料構成	環氧樹脂 黏著性
基材狀況	乾燥、水底下、注水、潮濕
鑽石鑽孔檢測 / 認證	有
地震設計認證	無
兼容套筒	CB (黑)
附加產品資料	使用時需經常配帶眼睛保護裝備及手套

**固化時間表**

基材溫度 T [°C]	最長工作時間 t <sub>work</sub> [分鐘]	最短固化時間 t <sub>cure</sub> [小時]
-5 to 9	120	72
10 to 14	90	48
15 to 19	30	24
20 to 24	25	12
25 to 29	20	10
30 to 39	12	8
40	12	4



這些是簡要說明，於不同應用可能會有差別。

立即購買



訂購品名	包裝內容	包裝數量	品號
HIT-RE 100/500/1 INT	1x 鋁箔包, 1x 混合噴頭, 1x 延長管	1 pc	2123386

請瀏覽喜利得網站查詢最新產品資訊

## 注射式混合黏著劑 HIT-HY 270



### 基材

- 混凝土（無裂縫）
- 磚石（空心）
- 磚石（實心）
- 天然石

### 應用

- 緊固在空心 and 實心的磚石上
- 翻新與裝修
- 在絕緣材料上有大量支撐物品，如遮太陽物品
- 舊磚石牆的結構加固
- 玻璃欄杆組件

### 優點

- ETA 磚石認證和技術數據，允許高應用的靈活性
- HIT-SC 複合套管使用多個套管組合提高靈活性，並在中空基材中實
- 現更精確的劑量，大大減少砂漿浪費
- 在各種磚石基材中提供堅固、可靠及容易安裝的緊固件
- 在磚石的緊固件可以使用新的磚石設計軟件進行設計，該軟件是 PROFIS 錨栓的一部分
- 即使不知道磚塊和空隙的大小和位置，也能可靠地操作

### 技術資料

材料構成	混合 乙酯 甲基丙烯酸酯 粘性材料
SAFEset	無
鑽石鑽頭檢測/認證	無
工作溫度 範圍	-40 - 80 °C
儲存及運輸溫度-最低值	5 °C
儲存及運輸溫度-最高值	25 °C



### 認可

ETA ETA-13-1036-for-HIT-HY-270-injection-mortar-for-anchoring-in-masonry

認可和測試報告只適用於指定產品，詳情請參閱相關資料。

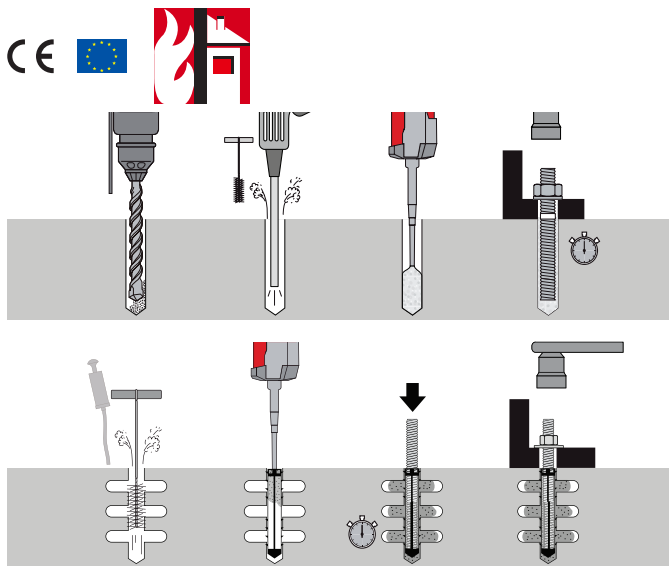

這些是簡要說明，於不同應用可能會有所差別。

訂購品名	包裝內容	包裝數量	品號
HIT-HY 270 330/2	1x 鋁箔包, 2x 混合噴頭, 1x 延長管	1 pc	2095982
HIT-HY 270 500/2	1x 鋁箔包, 2x 混合噴頭, 1x 延長管	1 pc	2095983 <sup>1)</sup>

<sup>1)</sup> 此為非存貨項目，如欲查詢具體交貨時間，請與您的喜利得代表聯絡。

請瀏覽喜利得網站查詢最新產品資訊



### 電動注射器 HDE 500-A22

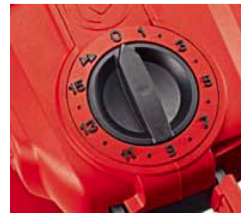

#### 應用

- 注射喜利得 HIT 混合黏著劑，適合混凝土及磚石的錨桿及鋼筋緊固應用
- 喜利得 22V 電池平台的同系列充電式工具
- 於深鑽孔連續緊固及 / 或注射

#### 優點

- 份量調節旋鈕有助準確控制注射份量
- 裝填鋁箔包，快捷簡易
- HDE 500-A22配合B22 3.3Ah大容量電池能夠使用高達130包 500ml鋁箔軟包(如配備1.6Ah電池則能使用約60包鋁箔軟包)



#### 技術資料

使用電池	B22 (2.6Ah) 或 B22 (5.2Ah) 充電電池
注射器類型	電動
注射速度 (在 20 °C)	55 秒 (RE100 500 ml)
3.3 Ah 電池容量	100 包 (500 ml)
尺寸 (長 x 寬 x 高)	436 mm x 120 mm x 221 mm
可用模式	關閉 / 持續 / 注射份量調節 (1-15)
每次按下注射器注射容量	6 ml



訂購品名	包裝內容	包裝數量	品號
HDE500 A22 +CB holder set (Advanced)	1x 電動注射器 HDE 500-A22, 1x 套筒 CB, 1x 塵泵, 3x 塵刷, 1x 塵柄, 1x 盒子	1 pc	3592754
HDE500 A22 +CR holder set (Advanced)	1x 電動注射器 HDE 500-A22, 1x 套筒 CR, 1x 塵泵, 3x 塵刷, 1x 塵柄, 1x 盒子	1 pc	3592755
HDE500 A22 +CB holder set (Basic)	1x 電動注射器 HDE 500-A22, 1x 套筒 CB, 1x 盒子	1 pc	3612182
HDE500 A22 +CR holder set (Basic)	1x 電動注射器 HDE 500-A22, 1x 套筒 CR, 1x 盒子	1 pc	3612214
B 22 充電電池 (2.6Ah 鋰離子)	-	1 pc	2110532
B 22 充電電池 (5.2Ah 鋰離子)	-	1 pc	2136396
C 4/36-90 標準充電器 230V (鋰離子)	-	1 pc	2015762

請瀏覽喜利得網站查詢最新產品資訊

### 手動注射器 HDM



CR 套筒  
(配搭 HY200使用)



CB 套筒  
(配搭 RE500v3, RE100, HY270 使用)



喜利得工具箱



#### 應用

- 注射喜利得 HIT 混合黏著劑，適合混凝土及磚石的錨桿及鋼筋緊固應用

#### 優點

- 裝填鋁箔包，快捷簡易



訂購品名	包裝內容	包裝數量	品號
HDM500 Dispenser CB Kit Set (Advanced)	1x 手動注射器 HDM, 1x 套筒 CB, 1x 塵泵, 3x 塵刷, 1x 塵柄, 1x 盒子	1 pc	3553451
HDM500 Dispenser CR Kit Set (Advanced)	1x 手動注射器 HDM, 1x 套筒 CB, 1x 塵泵, 3x 塵刷, 1x 塵柄, 1x 盒子	1 pc	3553452
HDM500 Dispenser CB Kit Set (Basic)	1x 手動注射器 HDM, 1x 套筒 CB, 1x 盒子	1 pc	3553453
HDM500 Dispenser CR Kit Set (Basic)	1x 手動注射器 HDM, 1x 套筒 CB, 1x 盒子	1 pc	3553454
套筒 HIT-CB 500	1x 套筒 CB	1 pc	2007057
套筒 HIT-CR 500	1x 套筒 CR	1 pc	2007059

請瀏覽喜利得網站查詢最新產品資訊

客戶熱線: 香港 8228 8118, 澳門 00800 8228 8118 電郵: hksales@hilti.com

## 黏著劑軟包錨栓系統 HVU2



### 基材

- 混凝土（裂縫）
- 混凝土（無裂縫）

### 應用

- 為鋼結構（如托架、導軌、柵欄和大門）安裝錨栓
- 沿著道路和隧道上安裝錨栓應用（如防撞板、隔音板、架空電纜系統）
- 工業錨栓（如機械、電梯、起重機和工業設備）
- 在木板邊緣或狹窄的支柱（例如橫梁、陽台）安裝錨栓

### 優點

- 在開裂及非開裂混凝土上效能出眾
- 堅韌而有彈性的鉛箔軟包 - 不再像用玻璃膠囊的有損爛的危險
- 每個軟包都包含恰好適量的樹脂，以實現最高效率和實惠 - 不浪費，不需複雜的計算
- 適合在苛刻的工地環境下使用，包括灌滿水的鑽孔和低溫環境，甚至在鑽石取芯內
- 喜利得吸塵機搭配 TE-CD 及 TE-YD 鑽頭，自動清潔鑽孔（「安全組合」 SafeSet）
- 錨栓幾乎可以立即裝滿 - 在 20°C 及以上固化只需 5 分鐘



### 認可

ETA	ETA-18/0185 HVU2 bonded fastener for use in concrete
-----	--

認可和測試報告只適用於指定產品，詳情請參閱相關資料。

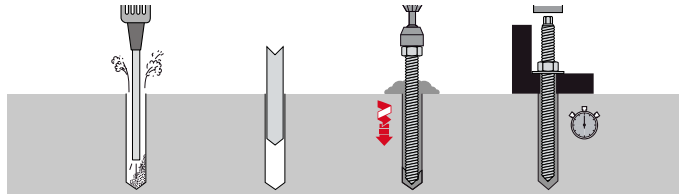

這些是簡要說明，於不同應用可能會有差別。

### 固化時間表<sup>1)</sup>

基材溫度 T [°C]	最短固化時間 t <sub>cure</sub> [分鐘]
0 - 4	40
5 - 9	20
10 - 19	10
20 - 40	5

<sup>1)</sup> The curing time data are valid for dry base material only. In wet base material the curing times must be doubled.

### 技術資料

材料構成	環氧樹脂 甲基丙烯酸
材料，腐蝕	不銹鋼，HCR（高耐腐蝕性），碳鋼，HDG（熱浸鍍鋅）/滲鋅，不銹鋼，A2，碳鋼，鍍鋅
鑽石鑽頭檢測/認證	是

立即購買



指定訂購錨栓	鑽孔直徑	標準嵌入深度	尺寸	售貨量	品號
HVU2 M8x80	10 mm	80 mm	8 mm	20 pcs	2164505
HVU2 M10x90	12 mm	90 mm	10 mm	20 pcs	2164506
HVU2 M12x110	14 mm	110 mm	12 mm	20 pcs	2164507
HVU2 M16x125	18 mm	125 mm	16 mm	20 pcs	2164508
HVU2 M20x170	22 mm	170 mm	20 mm	10 pcs	2164509
HVU2 M24x210	28 mm	210 mm	24 mm	5 pcs	2164560
HVU2 M27x240	30 mm	240 mm	27 mm	4 pcs	2164561 <sup>1)</sup>
HVU2 M30x270	35 mm	270 mm	30 mm	4 pcs	2164562 <sup>1)</sup>

<sup>1)</sup> 此為非存貨項目，如欲查詢具體交貨時間，請與您的喜利得代表聯絡。

請瀏覽喜利得網站查詢最新產品資訊

## 螺桿 HAS (5.8 鍍鋅版)



認證	
ETA	ETA-18/0185 HVU2 bonded fastener for use in concrete

認可和測試報告只適用於指定產品，詳情請參閱相關資料。

技術資料	
鑽頭配置	外螺紋
材料構成	鋼材，強度 5.8 級 鍍鋅 (最小 5 μm)
材料，腐蝕	碳鋼，鍍鋅
SAFEset	無
錨栓類型	非定制螺桿
SAFEset	無

Order Now



指定訂購	鑽孔直徑	鑽孔深度	標準嵌入深度下最大安裝厚度	底板穿通孔	售貨量	品號
HAS-5.8 M8x80/14	10 mm	80 mm	14 mm	9 mm	20 pc	66001
HAS-5.8 M10x90/21	12 mm	90 mm	21 mm	12 mm	20 pc	2170322
HAS-5.8 M12x110/28	14 mm	110 mm	28 mm	14 mm	20 pc	2170323
HAS-5.8 M16x125/38	18 mm	125 mm	38 mm	18 mm	20 pc	2170324

<sup>1)</sup> 此為非存貨項目，如欲查詢具體交貨時間，請與您的喜利得代表聯絡。

請瀏覽喜利得網站查詢最新產品資訊

## 螺桿 HAS-U 5.8 (5.8 鍍鋅版)



技術資料	
ETA	ETA 15/0882 for HIT-RE 100 injection mortar for anchoring applications (ETAG 001-05, Option 7)
	ETA 16/0143 for HIT-RE 500V3 injection mortar for anchoring applications (ETAG 001-05, Option 7)
ETA, seismic	ETA 12/0084 for HIT-HY 200-R injection mortar and standard element for anchoring applications (ETAG 001-05, Option 1)

認可和測試報告只適用於指定產品，詳情請參閱相關資料。

技術資料	
鑽頭配置	外螺紋
材料構成	鋼材，強度 5.8 級 鍍鋅 (最少 5 μm)
材料，腐蝕	鋼材，鍍鋅

立即購買



指定訂購錨栓	錨栓尺寸	長度	鑽頭直徑	底板穿通孔	售貨量	品號
HAS-U 5.8 M6x75	M6	75mm	8mm	7mm	20pc	2223936 <sup>1)</sup>
HAS-U 5.8 M6x105	M6	105mm	8mm	7mm	20pc	2223704 <sup>1)</sup>
HAS-U 5.8 M8x80	M8	80mm	10mm	9mm	20pc	2223852 <sup>1)</sup>
HAS-U 5.8 M8x110	M8	110mm	10mm	9mm	20pc	2223853
HAS-U 5.8 M8x150	M8	150mm	10mm	9mm	20pc	2223854 <sup>1)</sup>
HAS-U 5.8 M10x95	M10	95mm	12mm	12mm	20pc	2223705 <sup>1)</sup>
HAS-U 5.8 M10x115	M10	115mm	12mm	12mm	20pc	2223706 <sup>1)</sup>
HAS-U 5.8 M10x130	M10	130mm	12mm	12mm	20pc	2223707
HAS-U 5.8 M10x170	M10	170mm	12mm	12mm	20pc	2223709 <sup>1)</sup>
HAS-U 5.8 M10x190	M10	190mm	12mm	12mm	20pc	2223820 <sup>1)</sup>
HAS-U 5.8 M12x110	M12	110mm	14mm	14mm	20pc	2223821 <sup>1)</sup>
HAS-U 5.8 M12x120	M12	120mm	14mm	14mm	20pc	2223822 <sup>1)</sup>
HAS-U 5.8 M12x160	M12	160mm	14mm	14mm	20pc	2223823
HAS-U 5.8 M12x180	M12	180mm	14mm	14mm	20pc	2223825 <sup>1)</sup>
HAS-U 5.8 M12x200	M12	200mm	14mm	14mm	20pc	2223826 <sup>1)</sup>
HAS-U 5.8 M12x220	M12	220mm	14mm	14mm	20pc	2223827 <sup>1)</sup>
HAS-U 5.8 M12x260	M12	260mm	14mm	14mm	20pc	2223867 <sup>1)</sup>
HAS-U 5.8 M12x300	M12	300mm	14mm	14mm	20pc	2223868 <sup>1)</sup>
HAS-U 5.8 M16x150	M16	150mm	18mm	18mm	20pc	2223828 <sup>1)</sup>
HAS-U 5.8 M16x165	M16	165mm	18mm	18mm	20pc	2223829 <sup>1)</sup>
HAS-U 5.8 M16x190	M16	190mm	18mm	18mm	20pc	2223830
HAS-U 5.8 M16x220	M16	220mm	18mm	18mm	10pc	2223869 <sup>1)</sup>

<sup>1)</sup> 此為非存貨項目，如欲查詢具體交貨時間，請與您的喜利得代表聯絡。

請瀏覽喜利得網站查詢最新產品資訊



指定訂購錨栓	錨栓尺寸	長度	鑽頭直徑	底板穿通孔	售貨量	品號
HAS-U 5.8 M16x260	M16	260mm	18mm	18mm	10pc	2223832 <sup>1)</sup>
HAS-U 5.8 M16x300	M16	300mm	18mm	18mm	10pc	2223870
HAS-U 5.8 M16x350	M16	350mm	18mm	18mm	10pc	2223871 <sup>1)</sup>
HAS-U 5.8 M16x500	M16	500mm	18mm	18mm	10pc	2223872 <sup>1)</sup>
HAS-U 5.8 M20x180	M20	180mm	22mm	22mm	10pc	2223873 <sup>1)</sup>
HAS-U 5.8 M20x240	M20	240mm	22mm	22mm	10pc	2223874
HAS-U 5.8 M20x260	M20	260mm	22mm	22mm	10pc	2223876
HAS-U 5.8 M20x300	M20	300mm	22mm	22mm	10pc	2223877 <sup>1)</sup>
HAS-U 5.8 M20x350	M20	350mm	22mm	22mm	10pc	2223878 <sup>1)</sup>
HAS-U 5.8 M20x400	M20	400mm	22mm	22mm	10pc	2223879 <sup>1)</sup>
HAS-U 5.8 M20x480	M20	480mm	22mm	22mm	10pc	2223880
HAS-U 5.8 M24x300	M24	300mm	28mm	26mm	5pc	2223881
HAS-U 5.8 M24x450	M24	450mm	28mm	26mm	5pc	2223882 <sup>1)</sup>

<sup>1)</sup> 此為非存貨項目，如欲查詢具體交貨時間，請與您的喜利得代表聯絡。

請瀏覽喜利得網站查詢最新產品資訊

## 螺桿 HAS-U 5.8 (5.8 熱浸鍍鋅版)



### 技術資料

ETA	ETA 15/0882 for HIT-RE 100 injection mortar for anchoring applications (ETAG 001-05, Option 7)
	ETA 16/0143 for HIT-RE 500V3 injection mortar for anchoring applications (ETAG 001-05, Option 7)
ETA, seismic	ETA 12/0084 for HIT-HY 200-R injection mortar and standard element for anchoring applications (ETAG 001-05, Option 1)

認可和測試報告只適用於指定產品，詳情請參閱相關資料。

### 技術資料

鑽頭配置	外螺紋
材料構成	鋼材，強度 5.8 級鍍鋅 (最少 43 μm)
材料，腐蝕	鋼材，鍍鋅

立即購買



指定訂購錨栓	錨栓尺寸	長度	鑽頭直徑	底板穿通孔	售貨量	品號
HAS-U 5.8 HDG M8x80	M8	80mm	10mm	9mm	20pc	2223856 <sup>1)</sup>
HAS-U 5.8 HDG M8x110	M8	110mm	10mm	9mm	20pc	2223857 <sup>1)</sup>
HAS-U 5.8 HDG M8x150	M8	150mm	10mm	9mm	20pc	2223858 <sup>1)</sup>
HAS-U 5.8 HDG M10x95	M10	95mm	12mm	12mm	20pc	2223859 <sup>1)</sup>
HAS-U 5.8 HDG M10x115	M10	115mm	12mm	12mm	20pc	2223860 <sup>1)</sup>
HAS-U 5.8 HDG M10x130	M10	130mm	12mm	12mm	20pc	2223861 <sup>1)</sup>
HAS-U 5.8 HDG M10x170	M10	170mm	12mm	12mm	20pc	2223862 <sup>1)</sup>
HAS-U 5.8 HDG M10x190	M10	190mm	12mm	12mm	20pc	2223863 <sup>1)</sup>
HAS-U 5.8 HDG M12x110	M12	110mm	14mm	14mm	20pc	2223937 <sup>1)</sup>
HAS-U 5.8 HDG M12x120	M12	120mm	14mm	14mm	20pc	2223938 <sup>1)</sup>
HAS-U 5.8 HDG M12x160	M12	160mm	14mm	14mm	20pc	2223939 <sup>1)</sup>
HAS-U 5.8 HDG M12x180	M12	180mm	14mm	14mm	20pc	2223940 <sup>1)</sup>
HAS-U 5.8 HDG M12x200	M12	200mm	14mm	14mm	20pc	2223941 <sup>1)</sup>
HAS-U 5.8 HDG M12x220	M12	220mm	14mm	14mm	20pc	2223942 <sup>1)</sup>
HAS-U 5.8 HDG M12x260	M12	260mm	14mm	14mm	20pc	2223895 <sup>1)</sup>
HAS-U 5.8 HDG M12x300	M12	300mm	14mm	14mm	20pc	2223896 <sup>1)</sup>
HAS-U 5.8 HDG M16x150	M16	150mm	18mm	18mm	20pc	2223943 <sup>1)</sup>
HAS-U 5.8 HDG M16x165	M16	165mm	18mm	18mm	20pc	2223944 <sup>1)</sup>
HAS-U 5.8 HDG M16x190	M16	190mm	18mm	18mm	20pc	2223945 <sup>1)</sup>
HAS-U 5.8 HDG M16x220	M16	220mm	18mm	18mm	10pc	2223946 <sup>1)</sup>
HAS-U 5.8 HDG M16x260	M16	260mm	18mm	18mm	10pc	2223897 <sup>1)</sup>
HAS-U 5.8 HDG M16x300	M16	300mm	18mm	18mm	10pc	2223898 <sup>1)</sup>
HAS-U 5.8 HDG M16x350	M16	350mm	18mm	18mm	10pc	2223899 <sup>1)</sup>
HAS-U 5.8 HDG M16x500	M16	500mm	18mm	18mm	10pc	2223900 <sup>1)</sup>
HAS-U 5.8 HDG M20x180	M20	180mm	22mm	22mm	10pc	2223901 <sup>1)</sup>
HAS-U 5.8 HDG M20x240	M20	240mm	22mm	22mm	10pc	2223902 <sup>1)</sup>
HAS-U 5.8 HDG M20x260	M20	260mm	22mm	22mm	10pc	2223903 <sup>1)</sup>
HAS-U 5.8 HDG M20x300	M20	300mm	22mm	22mm	10pc	2223904 <sup>1)</sup>
HAS-U 5.8 HDG M20x350	M20	350mm	22mm	22mm	10pc	2223905 <sup>1)</sup>
HAS-U 5.8 HDG M20x400	M20	400mm	22mm	22mm	10pc	2223906 <sup>1)</sup>
HAS-U 5.8 HDG M20x480	M20	480mm	22mm	22mm	10pc	2223907 <sup>1)</sup>
HAS-U 5.8 HDG M24x300	M24	300mm	28mm	26mm	5pc	2223908 <sup>1)</sup>
HAS-U 5.8 HDG M24x450	M24	450mm	28mm	26mm	5pc	2223909 <sup>1)</sup>

<sup>1)</sup> 此為非存貨項目，如欲查詢具體交貨時間，請與您的喜利得代表聯絡。

請瀏覽喜利得網站查詢最新產品資訊

## 螺桿 HAS-U 8.8 (8.8 鍍鋅版)



技術資料	
ETA	ETA 15/0882 for HIT-RE 100 injection mortar for anchoring applications (ETAG 001-05, Option 7)
	ETA 16/0143 for HIT-RE 500V3 injection mortar for anchoring applications (ETAG 001-05, Option 7)
ETA, seismic	ETA 12/0084 for HIT-HY 200-R injection mortar and standard element for anchoring applications (ETAG 001-05, Option 1)

認可和測試報告只適用於指定產品，詳情請參閱相關資料。

技術資料	
鑽頭配置	外螺紋
材料構成	鋼材，強度 8.8 級鍍鋅 (最少 5 μm)
材料，腐蝕	鋼材，鍍鋅

立即購買



指定訂購錨栓	錨栓尺寸	長度	鑽頭直徑	底板穿通孔	售貨量	品號
HAS-U 8.8 M8x150	M8	150mm	10mm	9mm	20pc	2223855 <sup>1)</sup>
HAS-U 8.8 M10x190	M10	190mm	12mm	12mm	20pc	2223833
HAS-U 8.8 M12x220	M12	220mm	14mm	14mm	20pc	2223834
HAS-U 8.8 M12x300	M12	300mm	14mm	14mm	20pc	2223883
HAS-U 8.8 M16x190	M16	190mm	18mm	18mm	20pc	2223835 <sup>1)</sup>
HAS-U 8.8 M16x300	M16	300mm	18mm	18mm	10pc	2223884 <sup>1)</sup>
HAS-U 8.8 M16x380	M16	380mm	18mm	18mm	10pc	2223885
HAS-U 8.8 M20x180	M20	180mm	22mm	22mm	10pc	2223886 <sup>1)</sup>
HAS-U 8.8 M20x260	M20	260mm	22mm	22mm	10pc	2223887 <sup>1)</sup>
HAS-U 8.8 M20x400	M20	400mm	22mm	22mm	10pc	2223888 <sup>1)</sup>
HAS-U 8.8 M24x300	M24	300mm	28mm	26mm	5pc	2223889 <sup>1)</sup>
HAS-U 8.8 M27x340	M27	340mm	30mm	30mm	5pc	2223890 <sup>1)</sup>
HAS-U 8.8 M30x380	M30	380mm	35mm	33mm	5pc	2223891 <sup>1)</sup>
HAS-U 8.8 M33x420	M33	420mm	37mm	36mm	5pc	2223892 <sup>1)</sup>
HAS-U 8.8 M36x460	M36	460mm	40mm	39mm	5pc	2223893 <sup>1)</sup>
HAS-U 8.8 M39x510	M39	510mm	42mm	42mm	5pc	2223894 <sup>1)</sup>

<sup>1)</sup> 此為非存貨項目，如欲查詢具體交貨時間，請與您的喜利得代表聯絡。

請瀏覽喜利得網站查詢最新產品資訊

## 螺桿 HAS-U 8.8 (8.8 熱浸鍍鋅版)



技術資料	
ETA	ETA 15/0882 for HIT-RE 100 injection mortar for anchoring applications (ETAG 001-05, Option 7)
	ETA 16/0143 for HIT-RE 500V3 injection mortar for anchoring applications (ETAG 001-05, Option 7)
ETA, seismic	ETA 12/0084 for HIT-HY 200-R injection mortar and standard element for anchoring applications (ETAG 001-05, Option 1)

認可和測試報告只適用於指定產品，詳情請參閱相關資料。

技術資料	
鑽頭配置	外螺紋
材料構成	鋼材，強度 8.8 級鍍鋅 (最少 43 μm)
材料，腐蝕	鋼材，鍍鋅

立即購買



指定訂購錨栓	錨栓尺寸	長度	鑽頭直徑	底板穿通孔	售貨量	品號
HAS-U 8.8 HDG M8x150	M8	150mm	10mm	9mm	20pc	2223947 <sup>1)</sup>
HAS-U 8.8 HDG M10x190	M10	190mm	12mm	12mm	20pc	2223948 <sup>1)</sup>
HAS-U 8.8 HDG M12x220	M12	220mm	14mm	14mm	20pc	2223949 <sup>1)</sup>
HAS-U 8.8 HDG M12x300	M12	300mm	14mm	14mm	20pc	2223910 <sup>1)</sup>
HAS-U 8.8 HDG M16x190	M16	190mm	18mm	18mm	20pc	2223703 <sup>1)</sup>
HAS-U 8.8 HDG M16x300	M16	300mm	18mm	18mm	10pc	2223911 <sup>1)</sup>
HAS-U 8.8 HDG M16x380	M16	380mm	18mm	18mm	10pc	2223912 <sup>1)</sup>
HAS-U 8.8 HDG M20x180	M20	180mm	22mm	22mm	10pc	2223913 <sup>1)</sup>
HAS-U 8.8 HDG M20x260	M20	260mm	22mm	22mm	10pc	2223914 <sup>1)</sup>
HAS-U 8.8 HDG M20x400	M20	400mm	22mm	22mm	10pc	2223915 <sup>1)</sup>
HAS-U 8.8 HDG M24x300	M24	300mm	28mm	26mm	5pc	2223916 <sup>1)</sup>
HAS-U 8.8 HDG M27x340	M27	340mm	30mm	30mm	5pc	2223917 <sup>1)</sup>
HAS-U 8.8 HDG M30x380	M30	380mm	35mm	33mm	5pc	2223918 <sup>1)</sup>

<sup>1)</sup> 此為非存貨項目，如欲查詢具體交貨時間，請與您的喜利得代表聯絡。

請瀏覽喜利得網站查詢最新產品資訊

## 螺桿 HAS-U A4 (A4不銹鋼版)



認可	
ETA	ETA 15/0882 for HIT-RE 100 injection mortar for anchoring applications (ETAG 001-05, Option 7)
	ETA 16/0143 for HIT-RE 500V3 injection mortar for anchoring applications (ETAG 001-05, Option 7)
ETA, seismic	ETA 12/0084 for HIT-HY 200-R injection mortar and standard element for anchoring applications (ETAG 001-05, Option 1)

認可和測試報告只適用於指定產品，詳情請參閱相關資料。

技術資料	
鑽頭配置	外螺紋
材料構成	鋼材, A4 (SS 316)
材料, 腐蝕	鋼材, 不銹鋼

立即購買



指定訂購錨栓	錨栓尺寸	長度	鑽頭直徑	底板穿孔孔	售貨量	品號
HAS-U A4 M8x80	M8	80mm	10mm	9mm	20pc	2223864
HAS-U A4 M8x110	M8	110mm	10mm	9mm	20pc	2223865
HAS-U A4 M8x150	M8	150mm	10mm	9mm	20pc	2223866
HAS-U A4 M10x95	M10	95mm	12mm	9mm	20pc	2223836
HAS-U A4 M10x115	M10	115mm	12mm	12mm	20pc	2223837 <sup>1)</sup>
HAS-U A4 M10x130	M10	130mm	12mm	12mm	20pc	2223838
HAS-U A4 M10x170	M10	170mm	12mm	12mm	20pc	2223839 <sup>1)</sup>
HAS-U A4 M10x190	M10	190mm	12mm	12mm	20pc	2223840
HAS-U A4 M10x220	M10	220mm	12mm	12mm	20pc	2223841 <sup>1)</sup>
HAS-U A4 M12x110	M12	110mm	14mm	14mm	20pc	2223842 <sup>1)</sup>
HAS-U A4 M12x120	M12	120mm	14mm	14mm	20pc	2223843 <sup>1)</sup>
HAS-U A4 M12x160	M12	160mm	14mm	14mm	20pc	2223844
HAS-U A4 M12x180	M12	180mm	14mm	14mm	20pc	2223845 <sup>1)</sup>
HAS-U A4 M12x200	M12	200mm	14mm	14mm	20pc	2223846 <sup>1)</sup>
HAS-U A4 M12x220	M12	220mm	14mm	14mm	20pc	2223847
HAS-U A4 M12x260	M12	260mm	14mm	14mm	20pc	2223919 <sup>1)</sup>
HAS-U A4 M12x300	M12	300mm	14mm	14mm	20pc	2223920
HAS-U A4 M16x150	M16	150mm	18mm	18mm	20pc	2223848 <sup>1)</sup>
HAS-U A4 M16x165	M16	165mm	18mm	18mm	20pc	2223849 <sup>1)</sup>
HAS-U A4 M16x190	M16	190mm	18mm	18mm	20pc	2223850
HAS-U A4 M16x220	M16	220mm	18mm	18mm	20pc	2223851
HAS-U A4 M16x260	M16	260mm	18mm	18mm	10pc	2223921 <sup>1)</sup>
HAS-U A4 M16x300	M16	300mm	18mm	18mm	10pc	2223922 <sup>1)</sup>
HAS-U A4 M16x350	M16	350mm	18mm	18mm	10pc	2223923 <sup>1)</sup>
HAS-U A4 M16x380	M16	380mm	18mm	18mm	10pc	2223924
HAS-U A4 M20x180	M20	180mm	22mm	22mm	10pc	2223925 <sup>1)</sup>
HAS-U A4 M20x240	M20	240mm	22mm	22mm	10pc	2223926
HAS-U A4 M20x260	M20	260mm	22mm	22mm	10pc	2223927
HAS-U A4 M20x300	M20	300mm	22mm	22mm	10pc	2223928 <sup>1)</sup>
HAS-U A4 M20x350	M20	350mm	22mm	22mm	10pc	2223929 <sup>1)</sup>
HAS-U A4 M20x400	M20	400mm	22mm	22mm	10pc	2223930 <sup>1)</sup>
HAS-U A4 M20x480	M20	480mm	22mm	22mm	10pc	2223931
HAS-U A4 M24x300	M24	300mm	28mm	26mm	5pc	2223932
HAS-U A4 M24x450	M24	450mm	28mm	26mm	5pc	2223933 <sup>1)</sup>
HAS-U A4 M27x340	M27	340mm	30mm	30mm	5pc	2223934 <sup>1)</sup>
HAS-U A4 M30x380	M30	380mm	35mm	33mm	5pc	2223935 <sup>1)</sup>

<sup>1)</sup> 此為非存貨項目，如欲查詢具體交貨時間，請與您的喜利得代表聯絡。

請瀏覽喜利得網站查詢最新產品資訊



## 螺桿 HAS-E (5.8 鍍鋅版)



認可			技術資料	
ETA	ETA 04/0027 for HIT-RE 500 injection mortar for anchoring applications (ETAG 001-05, Option 7)		鑽頭配置	外螺紋
	ETA 05/0255 for HVU adhesive capsules (ETAG 001-05, Option 7)		材料構成	鋼材, 強度 5.8 級鍍鋅 (最少 5 μm)
			材料, 腐蝕	鋼材, 鍍鋅

認可和測試報告只適用於指定產品, 詳情請參閱相關資料。



立即購買



訂購品名	錨栓尺寸	鑽頭直徑	鑽孔深度	標準嵌入深度下 最大安裝厚度	底板穿孔孔	包裝數量	品號
HAS-E M8X80/14	M8	10 mm	80 mm	14 mm	10 mm	20 pc	332219
HAS-E M8X80/54	M8	10 mm	80 mm	54 mm	10 mm	10 pc	333099 <sup>1)</sup>
HAS-E M10X90/21	M10	12 mm	90 mm	21 mm	12 mm	20 pc	332220
HAS-E M10X90/61	M10	12 mm	90 mm	61 mm	12 mm	10 pc	333100 <sup>1)</sup>
HAS-E M10X90/81	M10	12 mm	90 mm	81 mm	12 mm	10 pc	333101 <sup>1)</sup>
HAS-E M12X110/28	M12	14 mm	110 mm	28 mm	14 mm	20 pc	332221
HAS-E M12X110/88	M12	14 mm	110 mm	88 mm	14 mm	10 pc	333102 <sup>1)</sup>
HAS-E M12X110/128	M12	14 mm	110 mm	128 mm	14 mm	10 pc	333103 <sup>1)</sup>
HAS-E M16X125/38	M16	18 mm	125 mm	38 mm	18 mm	20 pc	332222
HAS-E M16X125/108	M16	18 mm	125 mm	108 mm	18 mm	10 pc	333106 <sup>1)</sup>
HAS-E M20X170/48	M20	24 mm	170 mm	48 mm	22 mm	10 pc	332223
HAS-E M20X170/68	M20	24 mm	170 mm	68 mm	22 mm	10 pc	333110 <sup>1)</sup>
HAS-E M20X170/108	M20	24 mm	170 mm	108 mm	22 mm	10 pc	333111 <sup>1)</sup>
HAS-E M20X170/158	M20	24 mm	170 mm	158 mm	22 mm	10 pc	333112 <sup>1)</sup>
HAS-E M20X170/208	M20	24 mm	170 mm	208 mm	22 mm	10 pc	333113 <sup>1)</sup>
HAS-E M24X210/54	M24	28 mm	210 mm	54 mm	26 mm	10 pc	332224

<sup>1)</sup> 此為非存貨項目, 如欲查詢具體交貨時間, 請與您的喜利得代表聯絡。

請瀏覽喜利得網站查詢最新產品資訊

## 螺桿 HAS-E-F (5.8 熱浸鍍鋅版)



認可	
ETA	ETA 04/0027 for HIT-RE 500 injection mortar for anchoring applications (ETAG 001-05, Option 7) ETA 05/0255 for HVU adhesive capsules (ETAG 001-05, Option 7)

認可和測試報告只適用於指定產品，詳情請參閱相關資料。

技術資料	
鑽頭配置	外螺紋
材料構成	鋼材，強度 5.8 級熱浸鍍鋅 (最小: 43 µm)
材料，腐蝕	鋼，鍍鋅粉 / 熱浸鍍鋅

立即購買



訂購品名	錨栓尺寸	鑽頭直徑	鑽孔深度	標準嵌入深度下最大安裝厚度	底板穿孔	包裝數量	品號
HAS-E-F-5.8 M10X90/61	M10	12 mm	90 mm	61 mm	12 mm	10 pc	333146 <sup>1)</sup>
HAS-E-F-5.8 M12X110/28	M12	14 mm	110 mm	28 mm	14 mm	20 pc	333148 <sup>1)</sup>
HAS-E-F-5.8 M12X110/88	M12	14 mm	110 mm	88 mm	14 mm	10 pc	333149 <sup>1)</sup>
HAS-E-F-5.8 M16X125/20	M16	18 mm	125 mm	20 mm	18 mm	10 pc	333152 <sup>1)</sup>
HAS-E-F-5.8 M16X125/38	M16	18 mm	125 mm	38 mm	18 mm	20 pc	333153 <sup>1)</sup>
HAS-E-F-5.8 M16X125/348	M16	18 mm	125 mm	348 mm	18 mm	10 pc	333157 <sup>1)</sup>
HAS-E-F-5.8 M20X170/48	M20	24 mm	170 mm	48 mm	22 mm	10 pc	333158 <sup>1)</sup>
HAS-E-F-5.8 M20X170/108	M20	24 mm	170 mm	108 mm	22 mm	10 pc	333160 <sup>1)</sup>
HAS-E-F-5.8 M24X210/54	M24	28 mm	170 mm	54 mm	22 mm	10 pc	333163 <sup>1)</sup>

<sup>1)</sup> 此為非存貨項目，如欲查詢具體交貨時間，請與您的喜利得代表聯絡。

請瀏覽喜利得網站查詢最新產品資訊

## 螺桿 HAS-E-R (A4不銹鋼版)



認可	
ETA	ETA 04/0027 for HIT-RE 500 injection mortar for anchoring applications (ETAG 001-05, Option 7) ETA 05/0255 for HVU adhesive capsules (ETAG 001-05, Option 7)

認可和測試報告只適用於指定產品，詳情請參閱相關資料。

技術資料	
鑽頭配置	外螺紋
材料構成	鋼材, A4 (SS 316)
材料，腐蝕	不銹鋼

立即購買



訂購品名	錨栓尺寸	鑽頭直徑	鑽孔深度	標準嵌入深度下最大安裝厚度	底板穿孔	包裝數量	品號
HAS-E-R M8X80/14	M8	10 mm	80 mm	14 mm	9 mm	20 pc	333119
HAS-E-R M8X80/114	M8	10 mm	80 mm	114 mm	9 mm	10 pc	333121 <sup>1)</sup>
HAS-E-R M10X90/21	M10	12 mm	90 mm	21 mm	12 mm	20 pc	333122
HAS-E-R M10X90/61	M10	12 mm	90 mm	61 mm	12 mm	10 pc	333123 <sup>1)</sup>
HAS-E-R M12X110/28	M12	14 mm	110 mm	28 mm	14 mm	20 pc	333126
HAS-E-R M12X110/88	M12	14 mm	110 mm	88 mm	14 mm	10 pc	333127 <sup>1)</sup>

<sup>1)</sup> 此為非存貨項目，如欲查詢具體交貨時間，請與您的喜利得代表聯絡。

請瀏覽喜利得網站查詢最新產品資訊

訂購品名	錨栓尺寸	鑽頭直徑	鑽孔深度	標準嵌入深度下 最大安裝厚度	底板穿通孔	包裝數量	品號
HAS-E-R M12X110/128	M12	14 mm	110 mm	128 mm	14 mm	10 pc	333128 <sup>1)</sup>
HAS-E-R M12X110/168	M12	14 mm	110 mm	168 mm	14 mm	10 pc	333129 <sup>1)</sup>
HAS-E-R M16X125/38	M16	18 mm	125 mm	38 mm	18 mm	20 pc	333131
HAS-E-R M16X125/108	M16	18 mm	125 mm	108 mm	18 mm	10 pc	333132 <sup>1)</sup>
HAS-E-R M20X170/48	M20	24 mm	170 mm	48 mm	22 mm	10 pc	333135
HAS-E-R M20X170/108	M20	24 mm	170 mm	108 mm	22 mm	10 pc	333136 <sup>1)</sup>
HAS-E-R M24X210/54	M24	28 mm	210 mm	54 mm	26 mm	10 pc	333137 <sup>1)</sup>
HAS-E-R M27X240/60	M27	30 mm	240 mm	60 mm	30 mm	4 pc	333138 <sup>1)</sup>
HAS-E-R M30X270/70	M30	35 mm	270 mm	70 mm	33 mm	4 pc	333139 <sup>1)</sup>
HAS-E-R M33X300/80	M33	37 mm	300 mm	80 mm	36 mm	4 pc	333140 <sup>1)</sup>
HAS-E-R M36X330/90	M36	40 mm	330 mm	90 mm	39 mm	2 pc	333141 <sup>1)</sup>
HAS-E-R M39X360/100	M39	42 mm	360 mm	100 mm	42 mm	2 pc	333142 <sup>1)</sup>

<sup>1)</sup> 此為非存貨項目，如欲查詢具體交貨時間，請與您的喜利得代表聯絡。

請瀏覽喜利得網站查詢最新產品資訊

## 螺桿 HAS-E-HCR (高抗鏽物料)



### 認可

#### ETA

ETA 04/0027 for HIT-RE 500 injection mortar for anchoring applications (ETAG 001-05, Option 7)

認可和測試報告只適用於指定產品，詳情請參閱相關資料。

### 技術資料

#### 鑽頭配置

外螺紋

#### 材料構成

鋼，抗高腐蝕 (HCR)

#### 材料，腐蝕

鋼，抗高腐蝕 (HCR)



訂購品名	錨栓尺寸	鑽頭直徑	鑽孔深度	標準嵌入深度下 最大安裝厚度	底板穿通孔	包裝數量	品號
HAS-E-HCR M10X90/21	M10	12 mm	90 mm	21 mm	12 mm	10 pc	229505 <sup>1)</sup>
HAS-E-HCR M12X110/28	M12	14 mm	110 mm	28 mm	14 mm	10 pc	229506 <sup>1)</sup>
HAS-E-HCR M16X125/38	M16	18 mm	125 mm	38 mm	18 mm	5 pc	229507 <sup>1)</sup>
HAS-E-HCR M20X170/48	M20	22 mm	170 mm	48 mm	22 mm	5 pc	229508 <sup>1)</sup>

<sup>1)</sup> 此為非存貨項目，如欲查詢具體交貨時間，請與您的喜利得代表聯絡。

請瀏覽喜利得網站查詢最新產品資訊



## 內置螺套 HIS-N (5.8 鍍鋅版)



認可	
ETA	ETA 04/0027 for HIT-RE 500 injection mortar for anchoring applications (ETAG 001-05, Option 7)
ETA, 地震設計認證	ETA 04/0027 for HIT-RE 500 V3 injection mortar for anchoring applications (ETAG 001-05, Option 7) ETA 12/0084 for HIT-HY 200-R injection mortar and standard element for anchoring applications (ETAG 001-05, Option 1)

認可和測試報告只適用於指定產品，詳情請參閱相關資料。

技術資料	
鑽頭配置	內螺紋
材料構成	鋼材，強度 5.8 級鍍鋅 (最少 5 μm)
材料，腐蝕	鋼材，鍍鋅
錨栓類型	內螺紋桿



訂購品名	錨栓尺寸	鑽頭直徑	鑽孔深度	底板穿孔	包裝數量	品號
HIS-N M8X90	M8	14 mm	90 mm	9 mm	10 pc	258015 <sup>1)</sup>
HIS-N M10X110	M10	18 mm	110 mm	12 mm	10 pc	258016 <sup>1)</sup>
HIS-N M12X125	M12	22 mm	125 mm	14 mm	5 pc	258017 <sup>1)</sup>
HIS-N M16X170	M16	28 mm	170 mm	18 mm	5 pc	258018 <sup>1)</sup>
HIS-N M20X205	M20	32 mm	205 mm	22 mm	5 pc	258019 <sup>1)</sup>

<sup>1)</sup> 此為非存貨項目，如欲查詢具體交貨時間，請與您的喜利得代表聯絡。

請瀏覽喜利得網站查詢最新產品資訊

## 內置螺套 HIS-RN (A4不銹鋼版)



認可	
ETA	ETA 04/0027 for HIT-RE 500 injection mortar for anchoring applications (ETAG 001-05, Option 7)
ETA, 地震設計認證	ETA 04/0027 for HIT-RE 500 V3 injection mortar for anchoring applications (ETAG 001-05, Option 7) ETA 12/0084 for HIT-HY 200-R injection mortar and standard element for anchoring applications (ETAG 001-05, Option 1)

認可和測試報告只適用於指定產品，詳情請參閱相關資料。

技術資料	
鑽頭配置	內螺紋
材料構成	鋼材，A4 (SS316)
材料，腐蝕	不銹鋼
錨栓類型	內螺紋桿



訂購品名	錨栓尺寸	鑽頭直徑	鑽孔深度	底板穿孔	包裝數量	品號
HIS-RN M8X90 A4	M8	14 mm	90 mm	9 mm	10 pc	258024 <sup>1)</sup>
HIS-RN M10X110 A4	M10	18 mm	110 mm	12 mm	10 pc	258025
HIS-RN M12X125 A4	M12	22 mm	125 mm	14 mm	5 pc	258026
HIS-RN M16X170 A4	M16	28 mm	170 mm	18 mm	5 pc	258027 <sup>1)</sup>
HIS-RN M20X205 A4	M20	32 mm	205 mm	22 mm	5 pc	258028 <sup>1)</sup>

<sup>1)</sup> 此為非存貨項目，如欲查詢具體交貨時間，請與您的喜利得代表聯絡。

請瀏覽喜利得網站查詢最新產品資訊

## 螺桿 HIT-V-5.8 (5.8鍍鋅版)

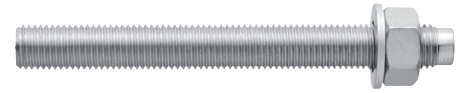

認可	
ETA	ETA 04/0027 for HIT-RE 500 injection mortar for anchoring applications (ETAG 001-05, Option 7)
	ETA 04/0027 for HIT-RE 500 V3 injection mortar for anchoring applications (ETAG 001-05, Option 7)
ETA, 地震設計認證	ETA 12/0084 for HIT-HY 200-R injection mortar and standard element for anchoring applications (ETAG 001-05, Option 1)

認可和測試報告只適用於指定產品，詳情請參閱相關資料。

## 技術資料

鑽頭配置	外螺紋
材料構成	鋼材，強度 5.8 級鍍鋅（最少 5 μm）
材料，腐蝕	鋼材，鍍鋅



訂購品名	錨栓尺寸	錨栓長度	鑽頭直徑	底板穿孔	包裝數量	品號
HIT-V-5.8 M6x75	M6	75 mm	8 mm	7 mm	20 pc	387144 <sup>1)</sup>
HIT-V-5.8 M6x105	M6	105 mm	8 mm	7 mm	20 pc	387145 <sup>1)</sup>
HIT-V-5.8 M8x80	M8	80 mm	10 mm	9 mm	20 pc	387054 <sup>1)</sup>
HIT-V-5.8 M8x110	M8	110 mm	10 mm	9 mm	20 pc	387055
HIT-V-5.8 M10x95	M10	95 mm	12 mm	12 mm	10 pc	387057 <sup>1)</sup>
HIT-V-5.8 M10x130	M10	130 mm	12 mm	12 mm	10 pc	387058
HIT-V-5.8 M10x115	M10	115 mm	12 mm	12 mm	10 pc	387146 <sup>1)</sup>
HIT-V-5.8 M12x110	M12	110 mm	14 mm	14 mm	10 pc	387060 <sup>1)</sup>
HIT-V-5.8 M12x150	M12	150 mm	14 mm	14 mm	10 pc	387061
HIT-V-5.8 M12x120	M12	120 mm	14 mm	14 mm	10 pc	387147 <sup>1)</sup>
HIT-V-5.8 M16x150	M16	150 mm	18 mm	18 mm	5 pc	387064 <sup>1)</sup>
HIT-V-5.8 M16x200	M16	200 mm	18 mm	18 mm	5 pc	387065 <sup>1)</sup>
HIT-V-5.8 M16x300	M16	300 mm	18 mm	18 mm	5 pc	387066
HIT-V-5.8 M20x180	M20	180 mm	22 mm	22 mm	5 pc	387068 <sup>1)</sup>
HIT-V-5.8 M20x260	M20	260 mm	22 mm	22 mm	5 pc	387069
HIT-V-5.8 M20x380	M20	380 mm	22 mm	22 mm	10 pc	387070 <sup>1)</sup>

<sup>1)</sup> 此為非存貨項目，如欲查詢具體交貨時間，請與您的喜利得代表聯絡。

請瀏覽喜利得網站查詢最新產品資訊

## 安卡螺桿 HIT-V (8.8 鍍鋅版)



認可	
ETA	ETA 04/0027 for HIT-RE 500 injection mortar for anchoring applications (ETAG 001-05, Option 7)
ETA, 地震設計認證	ETA 04/0027 for HIT-RE 500 V3 injection mortar for anchoring applications (ETAG 001-05, Option 7) ETA 12/0084 for HIT-HY 200-R injection mortar and standard element for anchoring applications (ETAG 001-05, Option 1)

認可和測試報告只適用於指定產品。詳情請參閱相關資料。

技術資料	
鑽頭配置	外螺紋
材料構成	鋼材, 8.8級鍍鋅 (最少 5 μm)
材料, 腐蝕	鋼材, 鍍鋅



訂購品名	錨栓尺寸	鑽頭直徑	底板穿孔	包裝數量	品號
HIT-V-8.8 M10x190	M10	12 mm	12 mm	10 pc	387059
HIT-V-8.8 M12x220	M12	14 mm	14 mm	10 pc	387062
HIT-V-8.8 M12x280	M12	14 mm	14 mm	10 pc	387063
HIT-V-8.8 M16x380	M16	18 mm	18 mm	5 pc	387067

請瀏覽喜利得網站查詢最新產品資訊

## 安卡螺桿 HIT-V-R (A4不銹鋼)



認可	
ETA	ETA 04/0027 for HIT-RE 500 injection mortar for anchoring applications (ETAG 001-05, Option 7)
ETA, 地震設計認證	ETA 04/0027 for HIT-RE 500 V3 injection mortar for anchoring applications (ETAG 001-05, Option 7) ETA 12/0084 for HIT-HY 200-R injection mortar and standard element for anchoring applications (ETAG 001-05, Option 1)

認可和測試報告只適用於指定產品。詳情請參閱相關資料。

技術資料	
鑽頭配置	外螺紋
材料構成	鋼材, A4 (SS316)
材料, 腐蝕	不銹鋼



訂購品名	錨栓尺寸	鑽頭直徑	底板穿孔	包裝數量	品號
HIT-V-R M8x80	M8	10 mm	9 mm	20 pc	387074 <sup>1)</sup>
HIT-V-R M8x110	M8	10 mm	9 mm	20 pc	387075
HIT-V-R M8x150	M8	10 mm	9 mm	20 pc	387076
HIT-V-R M10x115	M10	12 mm	12 mm	10 pc	387148 <sup>1)</sup>
HIT-V-R M10x95	M10	12 mm	12 mm	10 pc	387077
HIT-V-R M10x130	M10	12 mm	12 mm	10 pc	387078
HIT-V-R M10x190	M10	12 mm	12 mm	10 pc	387079
HIT-V-R M12x120	M12	14 mm	14 mm	10 pc	387149 <sup>1)</sup>
HIT-V-R M12x110	M12	14 mm	14 mm	10 pc	387080 <sup>1)</sup>
HIT-V-R M12x150	M12	14 mm	14 mm	10 pc	387081

<sup>1)</sup> 此為非存貨項目, 預知具體交貨時間信息, 請與您的喜利得代表聯絡。

請瀏覽喜利得網站查詢最新產品資訊



訂購品名	錨栓尺寸	鑽頭直徑	底板穿孔	包裝數量	品號
HIT-V-R M12x220	M12	14 mm	14 mm	10 pc	387082
HIT-V-R M12x280	M12	14 mm	14 mm	10 pc	387083
HIT-V-R M16x150	M16	18 mm	18 mm	5 pc	387084 <sup>1)</sup>
HIT-V-R M16x200	M16	18 mm	18 mm	5 pc	387085
HIT-V-R M16x300	M16	18 mm	18 mm	5 pc	387086 <sup>1)</sup>
HIT-V-R M16x380	M16	18 mm	18 mm	5 pc	387087
HIT-V-R M20x260	M20	22 mm	22 mm	5 pc	387088
HIT-V-R M20x180	M20	22 mm	22 mm	5 pc	387150 <sup>1)</sup>
HIT-V-R M20x380	M20	22 mm	22 mm	10 pc	387089 <sup>1)</sup>
HIT-V-R M20x480	M20	22 mm	22 mm	10 pc	387151
HIT-V-R M24x300	M24	28 mm	26 mm	5 pc	387152
HIT-V-R M24x450	M24	28 mm	26 mm	5 pc	387153 <sup>1)</sup>

<sup>1)</sup> 此為非存貨項目，預知具體交貨時間信息，請與您的喜利得代表聯絡。

請瀏覽喜利得網站查詢最新產品資訊

## 複合網狀套筒 HIT-SC (配合HIT-HY 270 使用)



### 基材

- 混凝土 (空心層板)
- 石膏板
- 磚石 (空心)
- 磚石 (空心 CMU)
- 磚石 (多層磚 / 未加固磚石)

### 技術資料

材料構成	塑料
錨栓類型	篩狀套筒
安裝方向	全部

立即購買



訂購品名	套筒尺寸	適用錨栓尺寸	鑽頭直徑	鑽孔深度	包裝數量	品號
HIT-SC 12x50	12 mm	M6	12 mm	60 mm	20 pc	375979 <sup>1)</sup>
HIT-SC 16x50	16 mm	M8/M10	16 mm	60 mm	20 pc	375981
HIT-SC 16x85	16 mm	M8/M10	16 mm	95 mm	20 pc	375982
HIT-SC 18x50	18 mm	M12	18 mm	60 mm	20 pc	360485 <sup>1)</sup>
HIT-SC 18x85	18 mm	M12	18 mm	95 mm	20 pc	360486 <sup>1)</sup>
HIT-SC 22x85	22 mm	M12	22 mm	95 mm	10 pc	284511 <sup>1)</sup>

<sup>1)</sup> 此為非存貨項目，預知具體交貨時間信息，請與您的喜利得代表聯絡。

請瀏覽喜利得網站查詢最新產品資訊

## 錨桿 HIT-Z (鍍鋅)

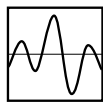
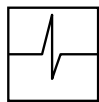

**SAFESET**



認可	ETA 12/0006 for HIT-HY 200-A injection mortar and HIT-Z(R) rod for anchoring 應用 (ETAG 001-05, Option 1)
ETA, 地震設計認證	ETA 12/0006 for HIT-HY 200-R injection mortar and HIT-Z(R) rod for anchoring applications (ETAG 001-05, Option 1)

認可和測試報告只適用於指定產品，詳情請參閱相關資料。

技術資料	
鑽頭配置	外螺紋
材料構成	鋼材, 鍍鋅 (最少 5 μm)
材料, 腐蝕	鋼材, 鍍鋅
錨栓類型	非定制螺桿
認可 / 測試報告	ETA
鑽石鑽孔檢測 / 認證	是



訂購品名	錨栓尺寸	鑽頭直徑	標準嵌入深度下最大安裝厚度	底板穿孔	要求緊固扭矩	包裝數量	品號
HIT-Z M8x80	M8	10 mm	8 mm	9 mm	10 Nm	40 pc	2018364 <sup>1)</sup>
HIT-Z M8x100	M8	10 mm	28 mm	9 mm	10 Nm	40 pc	2018366
HIT-Z M8x120	M8	10 mm	48 mm	9 mm	10 Nm	40 pc	2018366 <sup>1)</sup>
HIT-Z M10x95	M10	12 mm	22 mm	12 mm	25 Nm	40 pc	2018367 <sup>1)</sup>
HIT-Z M10x115	M10	12 mm	42 mm	12 mm	25 Nm	40 pc	2018368
HIT-Z M10x135	M10	12 mm	62 mm	12 mm	25 Nm	40 pc	2018369
HIT-Z M10x160	M10	12 mm	87 mm	12 mm	25 Nm	40 pc	2018410 <sup>1)</sup>
HIT-Z M12x105	M12	14 mm	29 mm	14 mm	40 Nm	20 pc	2018411 <sup>1)</sup>
HIT-Z M12x140	M12	14 mm	64 mm	14 mm	40 Nm	20 pc	2018412 <sup>1)</sup>
HIT-Z M12x155	M12	14 mm	79 mm	14 mm	40 Nm	20 pc	2018413
HIT-Z M12x196	M12	14 mm	120 mm	14 mm	40 Nm	20 pc	2018415 <sup>1)</sup>
HIT-Z M16x155	M16	18 mm	38 mm	18 mm	80 Nm	12 pc	2018416 <sup>1)</sup>
HIT-Z M16x175	M16	18 mm	58 mm	18 mm	80 Nm	12 pc	2018417 <sup>1)</sup>
HIT-Z M16x205	M16	18 mm	88 mm	18 mm	80 Nm	12 pc	2018418 <sup>1)</sup>
HIT-Z M16x240	M16	18 mm	123 mm	18 mm	80 Nm	12 pc	2018419 <sup>1)</sup>
HIT-Z M20x215	M20	22 mm	91 mm	22 mm	150 Nm	6 pc	2018420
HIT-Z M20x250	M20	22 mm	126 mm	22 mm	150 Nm	6 pc	2018421 <sup>1)</sup>

<sup>1)</sup> 此為非存貨項目，預知具體交貨時間信息，請與您的喜利得代表聯絡。

請瀏覽喜利得網站查詢最新產品資訊

## 安卡螺桿 HIT-Z-R (A4不銹鋼)

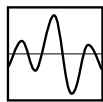
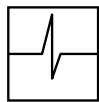

**SAFESET**



認可	ETA 12/0006 for HIT-HY 200-A injection mortar and HIT-Z(R) rod for anchoring applications (ETAG 001-05, Option 1)
ETA, 地震設計認證	ETA 12/0006 for HIT-HY 200-R injection mortar and HIT-Z(R) rod for anchoring applications (ETAG 001-05, Option 1)

認可和測試報告只適用於指定產品，詳情請參閱相關資料。

技術資料	
鑽頭配置	外螺紋
材料構成	鋼材, A4 (SS316)
材料, 腐蝕	不銹鋼
錨栓類型	非定制螺桿
認可 / 測試報告	ETA
鑽石鑽孔檢測 / 認證	是



訂購品名	錨栓尺寸	鑽頭直徑	標準嵌入深度下最大安裝厚度	要求緊固扭矩	包裝數量	品號
HIT-Z-R M8x80	M8	10 mm	8 mm	10 Nm	40 pc	2018422 <sup>1)</sup>
HIT-Z-R M8x100	M8	10 mm	28 mm	10 Nm	40 pc	2018423 <sup>1)</sup>
HIT-Z-R M8x120	M8	10 mm	48 mm	10 Nm	40 pc	2018424 <sup>1)</sup>
HIT-Z-R M10x95	M10	12 mm	22 mm	25 Nm	40 pc	2018425
HIT-Z-R M10x115	M10	12 mm	42 mm	25 Nm	40 pc	2018426
HIT-Z-R M10x135	M10	12 mm	62 mm	25 Nm	40 pc	2018427
HIT-Z-R M10x160	M10	12 mm	87 mm	25 Nm	40 pc	2018428 <sup>1)</sup>
HIT-Z-R M12x105	M12	14 mm	29 mm	40 Nm	20 pc	2018429 <sup>1)</sup>
HIT-Z-R M12x140	M12	14 mm	64 mm	40 Nm	20 pc	2018430 <sup>1)</sup>
HIT-Z-R M12x155	M12	14 mm	79 mm	40 Nm	20 pc	2018431 <sup>1)</sup>
HIT-Z-R M12x196	M12	14 mm	120 mm	40 Nm	20 pc	2018433 <sup>1)</sup>
HIT-Z-R M16x155	M16	18 mm	38 mm	80 Nm	12 pc	2018434 <sup>1)</sup>
HIT-Z-R M16x175	M16	18 mm	58 mm	80 Nm	12 pc	2018435 <sup>1)</sup>
HIT-Z-R M16x205	M16	18 mm	88 mm	80 Nm	12 pc	2018436
HIT-Z-R M16x240	M16	18 mm	123 mm	80 Nm	12 pc	2018437 <sup>1)</sup>
HIT-Z-R M20x215	M20	22 mm	91 mm	150 Nm	6 pc	2018438 <sup>1)</sup>
HIT-Z-R M20x250	M20	22 mm	126 mm	150 Nm	6 pc	2018439 <sup>1)</sup>

<sup>1)</sup> 此為非存貨項目，預知具體交貨時間信息，請與您的喜利得代表聯絡。

請瀏覽喜利得網站查詢最新產品資訊

### 高強度絲桿

技術資料	
材料構成	鋼材，強度8.8級
材料，腐蝕	鍍鋅
標準 (絲桿)	DIN 976
標準 (物料)	ISO 898

立即購買



訂購品名	錨栓尺寸	長度	鑽頭直徑	底板穿通孔	包裝數量	品號
AM8X1000 8.8 zincd	M8	1000 mm	10 mm	9 mm	20 pc	407496
AM10X1000 8.8 zincd	M10	1000 mm	12 mm	12 mm	20 pc	407497
AM12X1000 8.8 zincd	M12	1000 mm	14 mm	14 mm	15 pc	407498
AM16X1000 8.8 zincd	M16	1000 mm	18 mm	18 mm	5 pc	407499
AM20X1000 8.8 zincd	M20	1000 mm	24 mm	22 mm	5 pc	407500
AM24X1000 8.8 zincd	M24	1000 mm	28 mm	26 mm	5 pc	407501
AM27X1000 8.8 zincd	M27	1000 mm	30 mm	30 mm	1 pc	2008138
AM30X1000 8.8 zincd	M30	1000 mm	35 mm	33 mm	1 pc	2008139 <sup>1)</sup>
AM33X1000 8.8 zincd	M33	1000 mm	37 mm	36 mm	1 pc	2008330 <sup>1)</sup>
AM36X1000 8.8 zincd	M36	1000 mm	40 mm	39 mm	1 pc	2008331 <sup>1)</sup>
AM39X1000 8.8 zincd	M39	1000 mm	42 mm	42 mm	1 pc	2008332 <sup>1)</sup>

請瀏覽喜利得網站查詢最新產品資訊

### 墊圈

技術資料	
硬度	200 HV
材料構成	鍍鋅
標準 (墊圈)	ISO 7089 / DIN 125

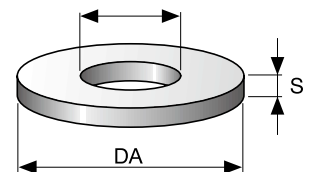

立即購買



訂購品名	錨栓尺寸	內徑直徑 - DI	外徑-DA	橫切面厚度-s	包裝數量	品號
A 8.4/16 zincd	M8	8.4 mm	16 mm	1.6 mm	200 pc	2184556
A 10.5/20 zincd	M10	10.5 mm	20 mm	2 mm	150 pc	2184511
A 13/24 zincd	M12	13 mm	24 mm	2.5 mm	100 pc	2184512
A 17/30 zincd	M16	17 mm	30 mm	3 mm	100 pc	282853
A 21/37 zincd	M20	21 mm	37 mm	3 mm	50 pc	282854
A 25/44 zincd	M24	25 mm	44 mm	4 mm	50 pc	2184515
A 28/50 zincd	M27	28 mm	50 mm	4 mm	100 pc	2008282
A 31/56 zincd	M30	31 mm	56 mm	4 mm	100 pc	2008283 <sup>1)</sup>
A 34/60 zincd	M33	34 mm	60 mm	5 mm	50 pc	2048043
A 37/66 zincd	M36	37 mm	66 mm	5 mm	50 pc	2048044
A 42/72 zincd	M39	42 mm	72 mm	6 mm	50 pc	2008286 <sup>1)</sup>

請瀏覽喜利得網站查詢最新產品資訊

客戶熱線: 香港 8228 8118, 澳門 00800 8228 8118 電郵: hksales@hilti.com



## 六角絲帽 (鍍鋅)

技術資料	
材料構成	鋼材級別 8
表面處理	鍍鋅
標準 (絲帽)	DIN 934

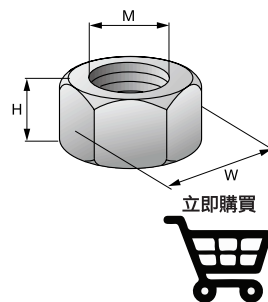

立即購買



訂購品名	螺紋 - M	高度 - H	扳手尺寸 - W	包裝數量	品號
M8 zincd	M8	7 mm	13 mm	100 pc	2184504
M10 zincd	M10	8 mm	17 mm	100 pc	2184505
M12 zincd	M12	10 mm	19 mm	50 pc	2184554
M16 zincd	M16	13 mm	24 mm	50 pc	2184506
M20 zincd	M20	16 mm	30 mm	25 pc	2184507
M24 zincd	M24	19 mm	36 mm	25 pc	2184508
M27 zincd	M27	22 mm	41 mm	25 pc	362307
M30 zincd	M30	24 mm	46 mm	25 pc	362309 <sup>1)</sup>
M33 zincd	M33	26 mm	50 mm	20 pc	362134
M36 zincd	M36	29 mm	55 mm	10 pc	362135
M39 zincd	M39	31 mm	60 mm	10 pc	362136 <sup>1)</sup>

請瀏覽喜利得網站查詢最新產品資訊

## 高強度絲桿

技術資料	
材料構成	鋼材, 強度 8.8 級
材料, 腐蝕	熱浸鍍鋅
標準 (絲桿)	DIN 976
標準 (物料)	ISO 898

立即購買



訂購品名	錨栓尺寸	長度	鑽頭直徑	底板穿穿孔	包裝數量	品號
AM10x1000 8.8 HDG	M10	1000 mm	12 mm	12 mm	20 pc	419102
AM12x1000 8.8 HDG	M12	1000 mm	14 mm	14 mm	15 pc	419103
AM16x1000 8.8 HDG	M16	1000 mm	18 mm	18 mm	5 pc	419104
AM20x1000 8.8 HDG	M20	1000 mm	22 mm	22 mm	5 pc	419105
AM24x1000 8.8 HDG	M24	1000 mm	28 mm	26 mm	5 pc	419106
AM27x1000 8.8 HDG	M27	1000 mm	30 mm	30 mm	120 pc	2008338 <sup>1)</sup>
AM30x1000 8.8 HDG	M30	1000 mm	35 mm	33 mm	100 pc	2008339 <sup>1)</sup>
AM33x1000 8.8 HDG	M33	1000 mm	37 mm	36 mm	80 pc	2008340 <sup>1)</sup>
AM36x1000 8.8 HDG	M36	1000 mm	40 mm	39 mm	60 pc	2008341 <sup>1)</sup>

\* 尺寸 M27 至 M36 為非存在貨項目, 預知具體交貨時間, 請與您的喜利得代表聯絡。

請瀏覽喜利得網站查詢最新產品資訊

## 墊圈 (熱浸鍍鋅)

技術資料	
硬度	200 HV
材料, 腐蝕	熱浸鍍鋅
標準 (墊圈)	ISO 7089 / DIN 125

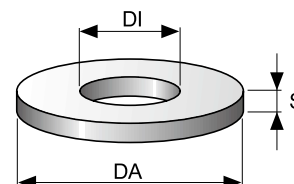

立即購買



訂購品名	錨栓尺寸	內徑直徑 - DI	外徑-DA	橫切面厚度-s	包裝數量	品號
A 10.5/20-F	M10	10.5 mm	20 mm	2 mm	150 pc	2184530
A 13/24-F	M12	13 mm	24 mm	2.5 mm	100 pc	2184531
A 17/30-F	M16	17 mm	30 mm	3 mm	50 pc	2184532
A 21/37-F	M20	21 mm	37 mm	3 mm	200 pc	2008399
A 25/44-F	M24	25 mm	44 mm	4 mm	200 pc	2008287
A 28/50-F	M27	28 mm	50 mm	4 mm	100 pc	2008288 <sup>1)</sup>
A 31/56-F	M30	31 mm	56 mm	4 mm	100 pc	2008289 <sup>1)</sup>
A 34/60-F	M33	34 mm	60 mm	5 mm	50 pc	2008360 <sup>1)</sup>
A 37/66-F	M36	37 mm	66 mm	5 mm	50 pc	2048045 <sup>1)</sup>

<sup>1)</sup> 此為非存在貨項目, 預知具體交貨時間信息, 請與您的喜利得代表聯絡。

\* 尺寸 M27 至 M36 為非存在貨項目, 預知具體交貨時間, 請與您的喜利得代表聯絡。

請瀏覽喜利得網站查詢最新產品資訊

## 六角絲帽 (熱浸鍍鋅)

技術資料	
材料構成	鋼材級別 8
材料, 腐蝕	熱浸鍍鋅
標準 (絲帽)	DIN 934

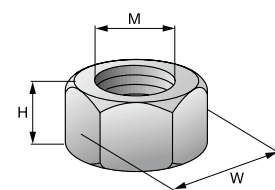

立即購買



訂購品名	螺紋 - M	高度 - H	扳手尺寸 - W	包裝數量	品號
M10-F	M10	8 mm	17 mm	100 pc	304765
M12-F	M12	10 mm	19 mm	100 pc	304766
M16-F	M16	13 mm	24 mm	50 pc	304767
M20-F	M20	16 mm	30 mm	50 pc	304768
M24-F	M24	19 mm	36 mm	50 pc	2008236
M27-F	M27	22 mm	41 mm	25 pc	2008237 <sup>1)</sup>
M30-F	M30	24 mm	46 mm	25 pc	2008238 <sup>1)</sup>
M33-F	M33	26 mm	50 mm	10 pc	2008239 <sup>1)</sup>
M36-F	M36	29 mm	55 mm	10 pc	2008290 <sup>1)</sup>

<sup>1)</sup> 此為非存貨項目, 預知具體交貨時間信息, 請與您的喜利得代表聯絡。

\* 尺寸M27至M36為非存在貨項目, 預知具體交貨時間, 請與您的喜利得代表聯絡。

請瀏覽喜利得網站查詢最新產品資訊

## 高強度絲桿 AM (A4 不銹鋼)

技術資料	
材料構成	不銹鋼 A4-70
標準 (絲桿)	DIN 976
標準 (物料)	ISO 3506-1

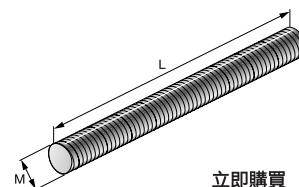

立即購買



訂購品名	錨栓尺寸	長度	鑽頭直徑	底板穿通孔	包裝數量	品號
AM8x1000 A4-70	M8	1000 mm	10 mm	9 mm	10 pc	58666
AM10x1000 A4-70	M10	1000 mm	12 mm	12 mm	10 pc	58670
AM12x1000 A4-70	M12	1000 mm	14 mm	14 mm	5 pc	58671
AM16x1000 A4-70	M16	1000 mm	18 mm	18 mm	5 pc	58683
AM20x1000 A4-70	M20	1000 mm	24 mm	22 mm	5 pc	58688
AM24x1000 A4-70	M24	1000 mm	28 mm	26 mm	5 pc	58689

請瀏覽喜利得網站查詢最新產品資訊

## 墊圈 (A4 不銹鋼)

技術資料	
硬度	200 HV
材料, 腐蝕	不銹鋼 A4
標準 (墊圈)	ISO 7089 / DIN 125

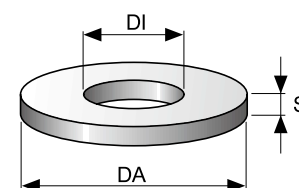

立即購買



訂購品名	錨栓尺寸	內徑直徑 - DI	外徑-DA	橫切面厚度-s	包裝數量	品號
A 8.4/16 A4	M8	8.4 mm	16 mm	1.6 mm	200 pc	2184478
A 10.5/20 A4	M10	10.5 mm	20 mm	2 mm	150 pc	2184477
A 13/24 A4	M12	13 mm	24 mm	2.5 mm	100 pc	2184549
A 17/30 A4	M16	17 mm	30 mm	3 mm	50 pc	2184535
A 21/37 A4	M20	21 mm	37 mm	3 mm	25 pc	387990
A 25/44 A4	M24	25 mm	44 mm	4 mm	25 pc	387991

請瀏覽喜利得網站查詢最新產品資訊

## 六角絲帽 (A4 不銹鋼)

### 技術資料

材料構成	不銹鋼 A4-70
材料, 腐蝕	不銹鋼 A4
標準 (絲帽)	DIN 934

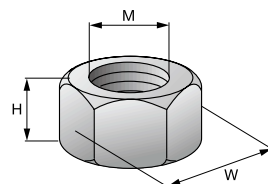

立即購買



訂購品名	螺紋 - M	高度 - H	扳手尺寸 - W	包裝數量	品號
M8 A4-70	M8	7 mm	13 mm	50 pc	52460
M10 A4-70	M10	8 mm	17 mm	50 pc	52461
M12 A4-70	M12	10 mm	19 mm	50 pc	52462
M16 A4-70	M16	13 mm	24 mm	25 pc	52463
M20 A4-70	M20	16 mm	30 mm	25 pc	387992
M24 A4-70	M24	19 mm	36 mm	25 pc	387993

請瀏覽喜利得網站查詢最新產品資訊

## 安全護目鏡



### 技術資料

鏡片	PC 物料
厚度	2.1 mm
塗層	Optidur NCH 塗層
過濾	2C-1.2
鎚擊力	45m/s

立即購買



訂購品名	包裝數量	品號
安全護目鏡 PP EY-CA NCH clear	1 pc	2065449

請瀏覽喜利得網站查詢最新產品資訊

## 吹塵清孔用配件



### 應用

- 用於快捷高效地去除各種直徑及深度鑽孔之塵埃碎屑, 確保錨栓及鋼筋正確固定

### 技術資料

注射器, 安裝工具, 附件, 測試器類型	清潔配件
----------------------	------

立即購買



訂購品名	包裝數量	品號
吹氣泵	1 pc	60579
延長管 HIT-VL 16/0.7	10 pc	336646 <sup>1)</sup>

請瀏覽喜利得網站查詢最新產品資訊

## 清潔風嘴用配件



## 應用

- 在各類孔洞條件下清走塵埃及碎屑，孔洞極深的化學錨栓安裝同樣適用

## 優點

- 清潔鑿洞高效快捷

## 技術資料

注射器，安裝工具，附件，測試器類型

清潔配件

立即購買



訂購品名	鑽頭直徑	包裝數量	品號
清潔風嘴 HIT-DL 20	20 mm	1 pc	371719 <sup>1)</sup>
清潔風嘴 HIT-DL 25	25 mm	1 pc	371720 <sup>1)</sup>
清潔風嘴 HIT-DL 32	32 mm	1 pc	371721 <sup>1)</sup>

<sup>1)</sup> 此為非存貨項目，如欲查詢具體交貨時間，請與您的喜利得代表聯絡。

請瀏覽喜利得網站查詢最新產品資訊

## 掃刷用配件



## 應用

- 用於適當地掃刷各種直徑及埋深的鑽孔

## 技術資料

注射器，安裝工具，附件，測試器類型

清潔配件

立即購買



訂購品名	鑽頭直徑	包裝數量	品號
刷子加長棒 HIT-RBH	30cm長帶手柄的加長棒，用於手動清潔，適合所有RB直徑刷子	1 pc	229138
刷子加長棒 HIT-RBV	30cm長接駁於HIT-RBH加長棒和HIT-RB刷子之間，適合所有RB直徑刷子	1 pc	238727 <sup>1)</sup>
刷子加長棒 HIT-RBS 10/0.35	35厘米加長棒，用於所有RB直徑的機器掃刷清潔配件	1 pc	371722 <sup>1)</sup>
轉接桿 TE-C	連接C和SDS鑽頭端的連接端。與HIT-RBS一起使用	1 pc	263437 <sup>1)</sup>
轉接桿 TE-Y	連接Y鑽頭端的連接端。與HIT-RBS一起使用	1 pc	263439 <sup>1)</sup>
圓型鋼刷 HIT-RB 12	刷子直徑 - 12 mm. 配合使用 HIT-RBH/RBV	1 pc	336548
圓型鋼刷 HIT-RB 16	刷子直徑 - 12 mm. 配合使用 HIT-RBH/RBV	1 pc	336550
圓型鋼刷 HIT-RB 20	刷子直徑 - 12 mm. 配合使用 HIT-RBH/RBV	1 pc	336552
圓型鋼刷 HIT-RB 25	刷子直徑 - 12 mm. 配合使用 HIT-RBH/RBV	1 pc	336553 <sup>1)</sup>
圓型鋼刷 HIT-RB 32	刷子直徑 - 12 mm. 配合使用 HIT-RBH/RBV	1 pc	336554
圓型鋼刷 HIT-RB 40	刷子直徑 - 12 mm. 配合使用 HIT-RBH/RBV	1 pc	382260 <sup>1)</sup>
圓型鋼刷 HIT-RB 52	刷子直徑 - 12 mm. 配合使用 HIT-RBH/RBV	1 pc	382265 <sup>1)</sup>

<sup>1)</sup> 此為非存貨項目，如欲查詢具體交貨時間，請與您的喜利得代表聯絡。

請瀏覽喜利得網站查詢最新產品資訊



## 注射化學錨栓用配件



### 應用

- 用於在各種孔洞條件下注射喜利得 HIT 化學錨栓，包括用於深孔、向上昂裝及水底環境

### 優點

- 注射推桿與靈活的延長軟管確保注入鑽孔的黏著劑份量一致，不留氣隙

### 技術資料

注射器，安裝工具，附件，測試器類型 清潔配件

立即購買



訂購品名	鑽頭直徑	包裝數量	品號
軟管 HIT-VL 11/1.0	-	10 pc	2042533 <sup>1)</sup>
推動塞連接件 VL-K (連接HIT-VL)	-	10 pc	335021 <sup>1)</sup>
推動塞 HIT-SZ 20	20 mm	10 pc	2039312
推動塞 HIT-SZ 25	25 mm	10 pc	2039315
推動塞 HIT-SZ 30	30 mm	10 pc	2039317
推動塞 HIT-SZ 40	40 mm	10 pc	2039325 <sup>1)</sup>
推動塞 HIT-SZ 47	47 mm	10 pc	2039332 <sup>1)</sup>

<sup>1)</sup> 此為非存貨項目，如欲查詢具體交貨時間，請與您的喜利得代表聯絡。

請瀏覽喜利得網站查詢最新產品資訊

## 昂裝工具



### 應用

- 用於在向上昂裝喜利得 HIT 注射式黏著劑錨栓系統

### 優點

- 在高空應用中安裝 HIT 化學黏著劑錨栓時，確保安裝人員的安全

### 技術資料

注射器，安裝工具，附件，測試器類型 混合噴嘴及注射配件

立即購買



訂購品名	包裝數量	品號
頭頂安裝杯子 HIT-OHC1 (Ø10-20 mm 緊固件使用)	10 pc	387551
頭頂安裝杯子 HIT-OHC2 (Ø22-32 mm 緊固件使用)	10 pc	387552
頭頂安裝楔子 HIT-OHW	100 pc	387550

請瀏覽喜利得網站查詢最新產品資訊

## 安裝工具 TE-C (安裝HVU2用)



## 應用

- 配搭 HAS 安裝 HVU2 的建議安裝工具

認可	
ETA	ETA-18/0185 HVU2 bonded fastener for use in concrete

認可和測試報告只適用於指定產品，詳情請參閱相關資料。

技術資料	
注射器, 安裝工具, 附件, 測試器類型	安裝工具

訂購品名	連接頭	包裝數量	品號
TE-C M8 - M16	TE-C	1 pcs	2181356

請瀏覽喜利得網站查詢最新產品資訊

## 安裝工具 TE-C-E (安裝HVU2 用)



## 應用

- 配搭 HAS-E 安裝 HVU2 的建議安裝工具

技術資料	
注射器, 安裝工具, 附件, 測試器類型	安裝工具

立即購買



訂購品名	連接頭	包裝數量	品號
TE-C-E M8	TE-C	1 pc	369223
TE-C-E M10	TE-C	1 pc	369224
TE-C-E M12	TE-C	1 pc	369225
TE-C-E M16	TE-C	1 pc	369226

請瀏覽喜利得網站查詢最新產品資訊

## 安裝工具 TE-Y-E (安裝HVU2用)



## 應用

- 配搭 HAS-E 安裝 HVU2 的建議安裝工具

技術資料	
注射器, 安裝工具, 附件, 測試器類型	安裝工具

立即購買



訂購品名	連接頭	包裝數量	品號
TE-Y-E M16	TE-Y	1 pc	369227 <sup>1)</sup>
TE-Y-E M20	TE-Y	1 pc	369228 <sup>1)</sup>
TE-Y-E M24	TE-Y	1 pc	369229 <sup>1)</sup>

<sup>1)</sup> 此為非存貨項目，如欲查詢具體交貨時間，請與您的喜利得代表聯絡。

請瀏覽喜利得網站查詢最新產品資訊

## 安裝工具 HIS-S (安裝HVU2 用)

### 應用

- 配搭 HIS-N 安裝 HVU2 的建議安裝工具



### 技術資料

注射器, 安裝工具, 附件, 測試器類型

安裝工具

立即購買



訂購品名	包裝數量	品號
HIS-S M8	1 pc	45964 <sup>1)</sup>
HIS-S M10	1 pc	45965 <sup>1)</sup>
HIS-S M12	1 pc	45966 <sup>1)</sup>
HIS-S M16	1 pc	45967 <sup>1)</sup>
HIS-S M20	1 pc	45968 <sup>1)</sup>

<sup>1)</sup> 此為非存貨項目, 如欲查詢具體交貨時間, 請與您的喜利得代表聯絡。

請瀏覽喜利得網站查詢最新產品資訊

## Hilti HIT 混合噴頭 (RE及HY)



### 技術資料

注射器, 安裝工具, 附件, 測試器類型

混合噴嘴及注射配件

立即購買



訂購品名	包裝數量	品號
混合噴頭 HIT-RE-M (配合 RE&HY 使用)	1 pc	337111

請瀏覽喜利得網站查詢最新產品資訊

## 後置式自切安卡錨栓 HDA-T



## 基材

- 混凝土（裂縫）
- 混凝土（無裂縫）

## 應用

- 有關安全和重型緊固，適合在裂縫或無裂縫混凝土內所有可動式負載應用（震盪、地震和疲勞），包括核電廠應用
- 緊固支撐重型水喉、安全板、工業機械、起重機軌道、住宿結構、防撞板、屋頂固定件、電梯軌道、橋樑改造物等

## 優點

- 自切底提高安裝效率及可靠度
- 結合後置錨栓的優點，可靈活及即時負載，亦能達致預裝栓釘效能
- 基於小膨脹力量，可達致短間距及小邊距

## 技術資料

材料構成	(鍍鋅電鍍) 螺栓：鋼材，強度 8.8 級，鍍鋅（最少 5 μm）； (鍍鋅) 螺栓：鋼，強度 8.8 級，鍍鋅（最少 53 μm）； (不銹鋼) 鋼材，A4 (SS 316)
鑽頭配置	外螺紋
固定類型	貫通緊固
IBC 合規	IBC 2003, IBC 2006, IBC 2009, IBC 2012
附加產品資料	安裝需要特別的限位鑽頭、安裝工具和電鎚鑽，才符合認證要求

## 技術資料

容許抗力值(kN)，於無裂縫混凝土基材，25N/mm<sup>2</sup>，安全系數 (γ)=3

型號	尺寸	M10	M12	M16	M20
HDA-T/ HDA-TF	拉力, N <sub>rec</sub>	15.3	22.3	42.0	64.0
	剪力, V <sub>rec</sub>	21.7	26.7	46.7	68.3
HDA-TR	拉力, N <sub>rec</sub>	15.3	22.3	42.0	-
	剪力, V <sub>rec</sub>	23.7	29.0	50.7	-

容許抗力值(kN)，於裂縫混凝土基材，25N/mm<sup>2</sup>，安全系數 (γ)=3

型號	尺寸	M10	M12	M16	M20
HDA-T/ HDA-TF	拉力, N <sub>rec</sub>	8.3	11.7	25.0	31.7
	剪力, V <sub>rec</sub>	21.7	26.7	46.7	68.3
HDA-TR	拉力, N <sub>rec</sub>	8.3	11.7	25.0	-
	剪力, V <sub>rec</sub>	23.7	29.0	50.7	-

註:

- 1) 所有數據限於無邊距、間距及其它因素影響
- 2) HDA M20: 只提供 5 μm 鍍鋅版本
- 3) 詳細的設計方法及裂縫混凝土資料，請參考錨栓技術手冊



## 認可

BZS/shock	BZS D 09-601 for HDA self-cutting undercut anchor
ETA	ETA 99/0009 for HDA self-cutting undercut anchor (ETAG 001-03, Option 1)

認可和測試報告只適用於指定產品，詳情請參閱相關資料。

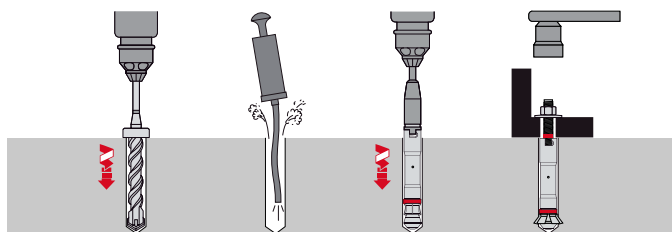
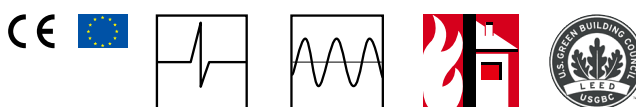

這些是簡要說明，於不同應用可能會有差別。



## HDA-T (5 μm 鍍鋅)



立即購買



訂購品名	錨栓尺寸	錨栓長度	鑽頭直徑	鑽孔深度	實際孔深	標準嵌入深度下最大安裝厚度	底板穿孔	要求緊固扭矩	包裝數量	品號
HDA-T M10x100/20	M10	150 mm	20 mm	127 mm	100 mm	20 mm	21 mm	50 Nm	12 pc	331545 <sup>1)</sup>
HDA-T M12x125/30	M12	190 mm	22 mm	163 mm	125 mm	30 mm	23 mm	80 Nm	8 pc	331548
HDA-T M12x125/50	M12	210 mm	22 mm	183 mm	125 mm	50 mm	23 mm	80 Nm	8 pc	331549 <sup>1)</sup>
HDA-T M16x190/40	M16	275 mm	30 mm	243 mm	190 mm	40 mm	32 mm	120 Nm	4 pc	331552
HDA-T M16x190/60	M16	295 mm	30 mm	263 mm	190 mm	60 mm	32 mm	120 Nm	4 pc	331553 <sup>1)</sup>
HDA-T M20x250/50	M20	360 mm	37 mm	316 mm	250 mm	50 mm	40 mm	300 Nm	2 pc	339267 <sup>1)</sup>
HDA-T M20x250/100	M20	410 mm	37 mm	366 mm	250 mm	100 mm	40 mm	300 Nm	2 pc	339268 <sup>1)</sup>

<sup>1)</sup> 此為非存貨項目，如欲查詢具體交貨時間，請與您的喜利得代表聯絡。

請瀏覽喜利得網站查詢最新產品資訊

## HDA-TF (53 μm 粉鍍鋅)



立即購買



訂購品名	錨栓尺寸	錨栓長度	鑽頭直徑	鑽孔深度	實際孔深	標準嵌入深度下最大安裝厚度	底板穿孔	要求緊固扭矩	包裝數量	品號
HDA-TF M10x100/20	M10	150 mm	20 mm	127 mm	100 mm	20 mm	21 mm	50 Nm	12 pc	412903 <sup>1)</sup>
HDA-TF M12x125/30	M12	190 mm	22 mm	163 mm	125 mm	30 mm	23 mm	80 Nm	8 pc	412904 <sup>1)</sup>
HDA-TF M12x125/50	M12	210 mm	22 mm	183 mm	125 mm	50 mm	23 mm	80 Nm	8 pc	412905 <sup>1)</sup>
HDA-TF M16x190/40	M16	275 mm	30 mm	243 mm	190 mm	40 mm	32 mm	120 Nm	4 pc	339364 <sup>1)</sup>
HDA-TF M16x190/60	M16	295 mm	30 mm	263 mm	190 mm	60 mm	32 mm	120 Nm	4 pc	339365 <sup>1)</sup>

<sup>1)</sup> 此為非存貨項目，如欲查詢具體交貨時間，請與您的喜利得代表聯絡。

請瀏覽喜利得網站查詢最新產品資訊

## HDA-TR (A4 不銹鋼)



立即購買



訂購品名	錨栓尺寸	錨栓長度	鑽頭直徑	鑽孔深度	實際孔深	標準嵌入深度下最大安裝厚度	底板穿孔	要求緊固扭矩	包裝數量	品號
HDA-TR M10x100/20	M10	150 mm	20 mm	127 mm	100 mm	20 mm	21 mm	50 Nm	12 pc	339351 <sup>1)</sup>
HDA-TR M12x125/30	M12	190 mm	22 mm	163 mm	125 mm	30 mm	23 mm	80 Nm	8 pc	339352
HDA-TR M12x125/50	M12	210 mm	22 mm	183 mm	125 mm	50 mm	23 mm	80 Nm	8 pc	339353
HDA-TR M16x190/40	M16	275 mm	30 mm	243 mm	190 mm	40 mm	32 mm	120 Nm	4 pc	339354 <sup>1)</sup>
HDA-TR M16x190/60	M16	295 mm	30 mm	263 mm	190 mm	60 mm	32 mm	120 Nm	4 pc	339355 <sup>1)</sup>

<sup>1)</sup> 此為非存貨項目，如欲查詢具體交貨時間，請與您的喜利得代表聯絡。

請瀏覽喜利得網站查詢最新產品資訊

### 後置式自切安卡錨栓 HDA-P



#### 基材

- 混凝土（裂縫）
- 混凝土（無裂縫）

#### 應用

- 有關安全和重型緊固，適合在裂縫或無裂縫混凝土內所有可動式負載應用（震盪、地震和疲勞），包括核電廠應用
- 緊固支撐重型水喉、安全板、工業機械、起重機軌道、住宿結構、防撞板、屋頂固定件、電梯軌道、橋樑改造物等

#### 優點

- 自切底提高安裝效率及可靠度
- 結合後置錨栓的優點，可靈活及即時負載，亦能達致預裝栓釘效能
- 基於小膨脹力量，可達致短間距及小邊距

#### 技術資料

材料構成	(鍍鋅電鍍) 螺柱：鋼材，強度 8.8 級鍍鋅（最少 5 μm）； (鍍鋅) 螺柱：鋼，強度 8.8 級，鍍鋅（最少 53 μm）； (不銹鋼) 鋼材，A4 (SS 316)
鑽頭配置	外螺紋
固定類型	貫通緊固
IBC 合規	IBC 2003, IBC 2006, IBC 2009, IBC 2012
附加產品資料	安裝需要特別的限位鑽頭、安裝工具和電鎚鑽，才符合認證要求

#### 技術資料

容許抗力值(kN)，於無裂縫混凝土基材，25N/mm<sup>2</sup>，安全系數 (γ)=3

型號	尺寸	M10	M12	M16	M20
HDA-P/ HDA-PF	拉力, N <sub>rec</sub>	15.3	22.3	42.0	64.0
	剪力, V <sub>rec</sub>	7.3	10.0	20.7	30.7
HDA-PR	拉力, N <sub>rec</sub>	15.3	22.3	42.0	-
	剪力, V <sub>rec</sub>	7.7	11.3	21.0	-

容許抗力值(kN)，於裂縫混凝土基材，25N/mm<sup>2</sup>，安全系數 (γ)=3

型號	尺寸	M10	M12	M16	M20
HDA-P/ HDA-PF	拉力, N <sub>rec</sub>	8.3	11.7	25.0	31.7
	剪力, V <sub>rec</sub>	7.3	10.0	20.6	30.7
HDA-PR	拉力, N <sub>rec</sub>	8.3	11.7	25.0	-
	剪力, V <sub>rec</sub>	7.7	11.3	21.0	-

註:

- 1) 所有數據限於無邊距、間距及其它因素影響
- 2) HDA M20: 只提供鍍鋅版本
- 3) 詳細的設計方法及裂縫混凝土資料，請參考錨栓技術手冊

#### 認可

BZS/shock	BZS D 09-601 for HDA self-cutting undercut anchor
ETA	ETA 99/0009 for HDA self-cutting undercut anchor (ETAG 001-03, Option 1)

認可和測試報告只適用於指定產品，詳情請參閱相關資料。

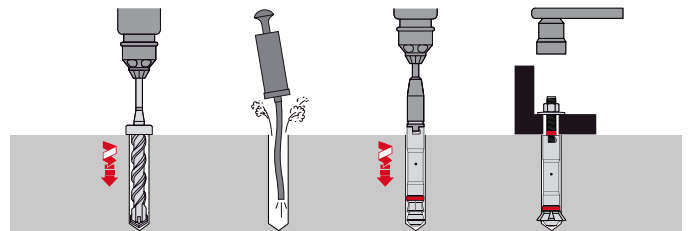
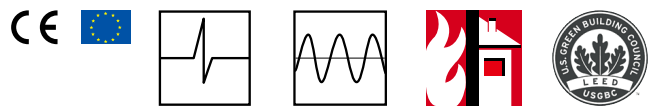

這些是簡要說明，於不同應用可能會有差別。

## HDA-P (5 μm 鍍鋅)



立即購買



訂購品名	錨栓尺寸	錨栓長度	鑽頭直徑	鑽孔深度	實際孔深	標準嵌入深度下最大安裝厚度	底板穿通孔	要求緊固扭矩	包裝數量	品號
HDA-P M10x100/20	M10	150 mm	20 mm	107 mm	100 mm	20 mm	12 mm	50 Nm	12 pc	331544 <sup>1)</sup>
HDA-P M12x125/30	M12	190 mm	22 mm	133 mm	125 mm	30 mm	14 mm	80 Nm	8 pc	331546 <sup>1)</sup>
HDA-P M12x125/50	M12	210 mm	22 mm	133 mm	125 mm	50 mm	14 mm	80 Nm	8 pc	331547 <sup>1)</sup>
HDA-P M16x190/40	M16	275 mm	30 mm	203 mm	190 mm	40 mm	18 mm	120 Nm	4 pc	331550 <sup>1)</sup>
HDA-P M16x190/60	M16	295 mm	30 mm	203 mm	190 mm	60 mm	18 mm	120 Nm	4 pc	331551 <sup>1)</sup>
HDA-P M20x250/50	M20	360 mm	37 mm	266 mm	250 mm	50 mm	22 mm	300 Nm	2 pc	339265 <sup>1)</sup>
HDA-P M20x250/100	M20	410 mm	37 mm	266 mm	250 mm	100 mm	22 mm	300 Nm	2 pc	339266 <sup>1)</sup>

<sup>1)</sup> 此為非存貨項目，如欲查詢具體交貨時間，請與您的喜利得代表聯絡。

請瀏覽喜利得網站查詢最新產品資訊

## HDA-PF (53 μm 粉鍍鋅)



立即購買



訂購品名	錨栓尺寸	錨栓長度	鑽頭直徑	鑽孔深度	實際孔深	標準嵌入深度下最大安裝厚度	底板穿通孔	要求緊固扭矩	包裝數量	品號
HDA-PF M10x100/20	M10	150 mm	20 mm	107 mm	100 mm	20 mm	12 mm	50 Nm	12 pc	412900 <sup>1)</sup>
HDA-PF M12x125/30	M12	190 mm	22 mm	133 mm	125 mm	30 mm	14 mm	80 Nm	8 pc	412901 <sup>1)</sup>
HDA-PF M12x125/50	M12	210 mm	22 mm	133 mm	125 mm	50 mm	14 mm	80 Nm	8 pc	412902 <sup>1)</sup>
HDA-PF M16x190/40	M16	275 mm	30 mm	203 mm	190 mm	40 mm	18 mm	120 Nm	4 pc	339359 <sup>1)</sup>
HDA-PF M16x190/60	M16	295 mm	30 mm	203 mm	190 mm	60 mm	18 mm	120 Nm	4 pc	339360 <sup>1)</sup>

<sup>1)</sup> 此為非存貨項目，如欲查詢具體交貨時間，請與您的喜利得代表聯絡。

請瀏覽喜利得網站查詢最新產品資訊

## HDA-PR (A4 不銹鋼)



立即購買



訂購品名	錨栓尺寸	錨栓長度	鑽頭直徑	鑽孔深度	實際孔深	標準嵌入深度下最大安裝厚度	底板穿通孔	要求緊固扭矩	包裝數量	品號
HDA-PR M10x100/20	M10	150 mm	20 mm	107 mm	100 mm	20 mm	12 mm	50 Nm	12 pc	339346 <sup>1)</sup>
HDA-PR M12x125/30	M12	190 mm	22 mm	133 mm	125 mm	30 mm	14 mm	80 Nm	8 pc	339347 <sup>1)</sup>
HDA-PR M12x125/50	M12	210 mm	22 mm	133 mm	125 mm	50 mm	14 mm	80 Nm	8 pc	339348 <sup>1)</sup>
HDA-PR M16x190/40	M16	275 mm	30 mm	203 mm	190 mm	40 mm	18 mm	120 Nm	4 pc	339349 <sup>1)</sup>
HDA-PR M16x190/60	M16	295 mm	30 mm	203 mm	190 mm	60 mm	18 mm	120 Nm	4 pc	339350 <sup>1)</sup>

<sup>1)</sup> 此為非存貨項目，如欲查詢具體交貨時間，請與您的喜利得代表聯絡。

請瀏覽喜利得網站查詢最新產品資訊

## HDA 安裝工具 HDA-P/T



TE-C 連接



TE-Y 連接

錨栓 	TE 30-C-AVR 	TE 40 	最大鎚擊力		限位鑽頭 	安裝工具 
			TE 60-ATC / AVR	TE 70-ATC / AVR		
HDA-P 20-M10x100/20	■	■			TE-C-HDA-B 20x100	TE-C-HDA-ST 20 M10
			■		TE-Y-HDA-B 20x100	TE-Y-HDA-ST 20 M10
HDA-T 20-M10x100/20	■	■			TE-C-HDA-B 20x120	TE-C-HDA-ST 20 M10
			■		TE-Y-HDA-B 20x120	TE-Y-HDA-ST 20 M10
HDA-P 22-M12x125/30	■	■			TE-C-HDA-B 22x125	TE-C-HDA-ST 22 M12
			■		TE-Y-HDA-B 22x125	TE-Y-HDA-ST 22 M12
HDA-T 22-M12x125/30	■	■			TE-C-HDA-B 22x155	TE-C-HDA-ST 22 M12
			■		TE-Y-HDA-B 22x155	TE-Y-HDA-ST 22 M12
HDA-P 22-M12x125/50	■	■			TE-C-HDA-B 22x125	TE-C-HDA-ST 22 M12
			■		TE-Y-HDA-B 22x125	TE-Y-HDA-ST 22 M12
HDA-T 22-M12x125/50	■	■			TE-C-HDA-B 22x175	TE-C-HDA-ST 22 M12
			■		TE-Y-HDA-B 22x175	TE-Y-HDA-ST 22 M12
HDA-P 30-M16x190/40				■	TE-Y-HDA-B 30x190	TE-Y-HDA-ST 30 M16
HDA-T 30-M16x190/40				■	TE-Y-HDA-B 30x230	
HDA-P 30-M16x190/60				■	TE-Y-HDA-B 30x190	
HDA-T 30-M16x190/60				■	TE-Y-HDA-B 30x250	
HDA-P 37-M20x250/50				■	TE-Y-HDA-B 37x250	TE-Y-HDA-ST 37 M20
HDA-T 37-M20x250/50				■	TE-Y-HDA-B 37x300	
HDA-P 37-M20x250/100				■	TE-Y-HDA-B 37x250	
HDA-T 37-M20x250/100				■	TE-Y-HDA-B 37x350	



## HDA-PF/TF



TE-C 連接



TE-Y 連接

錨栓	TE 30-C-AVR	TE 40	最大鎚擊力		限位鑽頭	安裝工具
			TE 60-ATC / AVR	TE 70-ATC / AVR		
HDA-PF 20-M10x100/20	■	■			TE-C-HDA-B 20x100	TE-C-HDA-ST 20 M10
			■		TE-Y-HDA-B 20x100	TE-Y-HDA-ST 20 M10
HDA-TF 20-M10x100/20	■	■			TE-C-HDA-B 20x120	TE-C-HDA-ST 20 M10
			■		TE-Y-HDA-B 20x120	TE-Y-HDA-ST 20 M10
HDA-PF 22-M12x125/30	■	■			TE-C-HDA-B 22x125	TE-C-HDA-ST 22 M12
			■		TE-Y-HDA-B 22x125	TE-Y-HDA-ST 22 M12
HDA-TF 22-M12x125/30	■	■			TE-C-HDA-B 22x155	TE-C-HDA-ST 22 M12
			■		TE-Y-HDA-B 22x155	TE-Y-HDA-ST 22 M12
HDA-PF 22-M12x125/50	■	■			TE-C-HDA-B 22x125	TE-C-HDA-ST 22 M12
			■		TE-Y-HDA-B 22x125	TE-Y-HDA-ST 22 M12
HDA-TF 22-M12x125/50	■	■			TE-C-HDA-B 22x175	TE-C-HDA-ST 22 M12
			■		TE-Y-HDA-B 22x175	TE-Y-HDA-ST 22 M12
HDA-PF 30-M16x190/40				■	TE-Y-HDA-B 30x190	TE-Y-HDA-ST 30 M16
HDA-TF 30-M16x190/40				■	TE-Y-HDA-B 30x230	
HDA-PF 30-M16x190/60				■	TE-Y-HDA-B 30x190	
HDA-TF 30-M16x190/60				■	TE-Y-HDA-B 30x250	

## HDA-PR/TR

HDA-PR 20-M10x100/20	■	■			TE-C-HDA-B 20x100	TE-C-HDA-ST 20 M10
			■		TE-Y-HDA-B 20x100	TE-Y-HDA-ST 20 M10
HDA-TR 20-M10x100/20	■	■			TE-C-HDA-B 20x120	TE-C-HDA-ST 20 M10
			■		TE-Y-HDA-B 20x120	TE-Y-HDA-ST 20 M10
HDA-PR 22-M12x125/30	■	■			TE-C-HDA-B 22x125	TE-C-HDA-ST 22 M12
			■		TE-Y-HDA-B 22x125	TE-Y-HDA-ST 22 M12
HDA-TR 22-M12x125/30	■	■			TE-C-HDA-B 22x155	TE-C-HDA-ST 22 M12
			■		TE-Y-HDA-B 22x155	TE-Y-HDA-ST 22 M12
HDA-PR 22-M12x125/50	■	■			TE-C-HDA-B 22x125	TE-C-HDA-ST 22 M12
			■		TE-Y-HDA-B 22x125	TE-Y-HDA-ST 22 M12
HDA-TR 22-M12x125/50	■	■			TE-C-HDA-B 22x175	TE-C-HDA-ST 22 M12
			■		TE-Y-HDA-B 22x175	TE-Y-HDA-ST 22 M12
HDA-PR 30-M16x190/40				■	TE-Y-HDA-B 30x190	TE-Y-HDA-ST 30 M16
HDA-TR 30-M16x190/40				■	TE-Y-HDA-B 30x230	
HDA-PR 30-M16x190/60				■	TE-Y-HDA-B 30x190	
HDA-TR 30-M16x190/60				■	TE-Y-HDA-B 30x250	

## 限位鑽頭 TE-C-HDA-B



SDS plus

## 應用

- 按照預設鑽深為 HDA 錨栓鑽孔

## 優點

- 限位鑽頭確保鑽孔深度一致，從而保證 HDA 切底錨栓獲得正確安裝



## 技術資料

注射器, 安裝工具, 附件, 測試器類型	限位鑽頭
插入連接頭	TE-C (SDS Plus) 四坑

訂購品名	鑽頭直徑	連接頭	包裝數量	品號
TE-C-HDA-B 20x100	20 mm	TE-C	1 pc	332089 <sup>1)</sup>
TE-C-HDA-B 20x120	20 mm	TE-C	1 pc	332090 <sup>1)</sup>
TE-C-HDA-B 22x125	22 mm	TE-C	1 pc	402050 <sup>1)</sup>
TE-C-HDA-B 22x155	22 mm	TE-C	1 pc	402056
TE-C-HDA-B 22x175	22 mm	TE-C	1 pc	402060 <sup>1)</sup>

<sup>1)</sup> 此為非存貨項目，預知具體交貨時間信息，請與您的喜利得代表聯絡。

請瀏覽喜利得網站查詢最新產品資訊

## 限位鑽頭 TE-Y-HDA-B



SDS max

## 應用

- 按照設計深度為 HDA 錨栓鑽孔

## 優點

- 限位鑽頭確保鑽孔深度一致，從而保證 HDA 切底錨栓獲得正確安裝



## 技術資料

注射器, 安裝工具, 附件, 測試器類型	限位鑽頭
插入連接頭	TE-Y (SDS-max) 五坑

訂購品名	連接頭	包裝數量	品號
TE-Y-HDA-B 30x190	TE-Y	1 pc	332097 <sup>1)</sup>
TE-Y-HDA-B 30x230	TE-Y	1 pc	332098
TE-Y-HDA-B 30x250	TE-Y	1 pc	332099
TE-Y-HDA-B 37x250	TE-Y	1 pc	339270 <sup>1)</sup>
TE-Y-HDA-B 37x300	TE-Y	1 pc	339271
TE-Y-HDA-B 37x350	TE-Y	1 pc	339272 <sup>1)</sup>
TE-Y-HDA-B 22x125	TE-Y	1 pc	402055 <sup>1)</sup>
TE-Y-HDA-B 22x155	TE-Y	1 pc	402058 <sup>1)</sup>
TE-Y-HDA-B 22x175	TE-Y	1 pc	402062 <sup>1)</sup>

<sup>1)</sup> 此為非存貨項目，預知具體交貨時間信息，請與您的喜利得代表聯絡。

請瀏覽喜利得網站查詢最新產品資訊

## 安裝工具 TE-C-HDA-ST



SDS plus

### 應用

- HDA 切底錨栓進行自動自切底操作時，需要使用的工具

### 優點

- 設計確保快捷、一致及可靠地安裝 HDA 切底錨栓



### 技術資料

注射器，安裝工具，附件，測試器類型	安裝工具
插入連接頭	TE-C (SDS Plus) 四坑

訂購品名	連接頭	包裝數量	品號
TE-C-HDA-ST 20-M10	TE-C	1 pc	331843
TE-C-HDA-ST 22-M12	TE-C	1 pc	331844

請瀏覽喜利得網站查詢最新產品資訊

## 安裝工具 TE-Y-HDA-ST



SDS max

### 應用

- HDA 切底錨栓進行自動自切底操作時，需要使用的工具

### 優點

- 設計確保快捷、一致及可靠地安裝 HDA 切底錨栓



### 技術資料

注射器，安裝工具，附件，測試器類型	限位鑽頭
-------------------	------

訂購品名	連接頭	包裝數量	品號
TE-Y-HDA-ST 20-M10	TE-Y	1 pc	287133 <sup>1)</sup>
TE-Y-HDA-ST 22-M12	TE-Y	1 pc	287134
TE-Y-HDA ST 30-M16	TE-Y	1 pc	331846
TE-Y-HDA-ST 37-M20	TE-Y	1 pc	339269

<sup>1)</sup> 此為非存貨項目，預知具體交貨時間信息，請與您的喜利得代表聯絡。

請瀏覽喜利得網站查詢最新產品資訊

## 拆卸工具 - 容易拆除 HDA 切底錨栓 TE-C-HDA-RT

## 應用

- 拆除 HDA 切底錨栓

## 優點

- 拆除錨栓簡單快捷



## 技術資料

注射器, 安裝工具, 附件, 測試器類型	其他配件
插入連接頭	TE-C (SDS Plus) 四坑

訂購品名	包裝數量	品號
TE-C-HDA-RT 20-M10	2 pc	333433 <sup>1)</sup>
TE-C-HDA-RT 22-M12	2 pc	333434 <sup>1)</sup>
TE-C-HDA-RT 30-M16	2 pc	333435 <sup>1)</sup>
TE-C-HDA-RT 37-M20	2 pc	339273 <sup>1)</sup>

<sup>1)</sup> 此為非存貨項目, 預知具體交貨時間信息, 請與您的喜利得代表聯絡。

請瀏覽喜利得網站查詢最新產品資訊

## 動力負載 / 填平組件

## 應用

- 緊固可動式裝載, 如自動控制裝置、機械、起重機

## 優點

- 透過特別墊片及填平環狀坑, 達致最佳負載運送



## 技術資料

注射器, 安裝工具, 附件, 測試器類型	其他配件
----------------------	------

訂購品名	錨栓尺寸	物料	包裝數量	品號
抗震動套件 M8	M8	鍍鋅	50 pc	2127787 <sup>1)</sup>
抗震動套件 M10	M10	鍍鋅	50 pc	2127788 <sup>1)</sup>
抗震動套件 M12	M12	鍍鋅	16 pc	2127789 <sup>1)</sup>
抗震動套件 A4不銹鋼 M8	M8	A4不銹鋼	50 pc	2127893 <sup>1)</sup>
抗震動套件 A4不銹鋼 M10	M10	A4不銹鋼	50 pc	2127894 <sup>1)</sup>
抗震動套件 A4不銹鋼 M12	M12	A4不銹鋼	16 pc	2127895 <sup>1)</sup>
抗震動套件 A4不銹鋼 M16	M16	A4不銹鋼	24 pc	2127896 <sup>1)</sup>

<sup>1)</sup> 此為非存貨項目, 預知具體交貨時間信息, 請與您的喜利得代表聯絡。

請瀏覽喜利得網站查詢最新產品資訊

## 重型膨脹式安卡錨栓 HSL-3



### 基材

- 混凝土 (裂縫)
- 混凝土 (無裂縫)

### 認可

<b>BZS/shock</b>	BZS D 08-601 for HSL-3 heavy-duty expansion anchor
<b>ETA</b>	ETA 02/0042 for HSL-3 heavy-duty expansion anchor (ETAG 001-02, Option 1)

認可和測試報告只適用於指定產品，詳情請參閱相關資料。

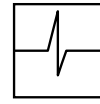

### 技術資料

材料構成	鋼材，鍍鋅 (最少 5 μm)，螺栓：鋼材，強度 8.8 級鍍鋅 (最少 5 μm)
鑽頭配置	六角頭，螺牙頭，沉頭，扭力控制頭
固定類型	貫通緊固
認可 / 測試報告	BZS/shock, ETA, 防火, 疲勞, 核能 (NQA-1), 地震設計認證
IBC 合規	IBC 2003, IBC 2006, IBC 2009, IBC 2012

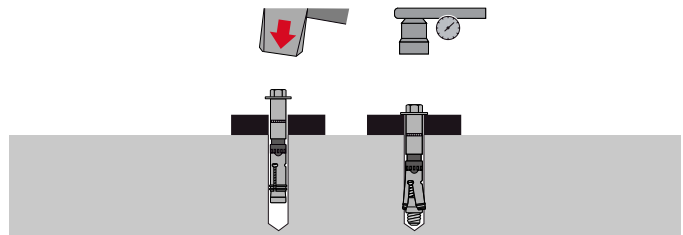

這些是簡要說明，於不同應用可能會有所差別。

### 技術資料

容許抗力值(kN)，於混凝土基材25N/mm<sup>2</sup>，標準嵌入深度，安全系數(γ)=3

	型號	無裂縫混凝土						裂縫混凝土					
		M8	M10	M12	M16	M20	M24	M8	M10	M12	M16	M20	M24
拉力	HSL-3/HSL-3-G/HSL-3-SK <sup>1</sup> /HSL-3-B	7.8	9.9	12.0	16.8	23.5	30.9	4.0	5.3	8.6	12.0	16.8	22.0
	HSL-3-R/HSL-3-GR/HSL-3-SKR <sup>4</sup>	6.7	9.9	12.0	16.8	23.5	-	4.0	5.3	8.6	12.0	16.8	-
剪力	HSL-3/HSL-3-SK <sup>1</sup> /HSL-3-B	10.4	19.7	24.1	33.7	47.1	61.8	10.0	14.1	17.2	24.0	33.5	44.1
	HSL-3-G	8.7	13.9	19.8	33.7	47.1	61.8	8.7	13.9	17.2	24.0	33.5	44.1
	HSL-3-R/HSL-3-SKR <sup>4</sup>	15.6	19.7	24.1	33.7	47.1	-	11.2	14.1	17.2	24.0	33.5	-
	HSL-3-GR	13.4	19.6	24.1	33.7	47.1	-	11.2	14.1	17.2	24.0	33.5	-

註:

- 1) 所有數據限於無邊距，間距及其它因素影響
- 2) 詳細的設計方法及裂縫混凝土資料，請參考錨栓技術手冊
- 3) 數據基於標準嵌入深度，請參考錨栓技術手冊以得知更深嵌入深度的容許抗力值
- 4) HSL-3-SK 和 HSL-3-SKR 只提供M8 - M12



## HSL-3 (六角頭 ; 鍍鋅 ; 最少 5 μm)



立即購買



訂購品名	錨栓長度	錨栓尺寸	鑽頭直徑	鑽孔深度	實際孔深	標準嵌入深度下 最大安裝厚度	底板穿孔	要求緊固扭矩	包裝數量	品號
HSL-3 M8/5	83	M8	12 mm	80 mm	60 mm	5 mm	14 mm	25 Nm	40 pc	371774
HSL-3 M8/20	98	M8	12 mm	80 mm	60 mm	20 mm	14 mm	25 Nm	40 pc	371775
HSL-3 M8/40	118	M8	12 mm	80 mm	60 mm	40 mm	14 mm	25 Nm	40 pc	371776
HSL-3 M10/5	95	M10	15 mm	90 mm	70 mm	5 mm	17 mm	50 Nm	20 pc	371777
HSL-3 M10/20	110	M10	15 mm	90 mm	70 mm	20 mm	17 mm	50 Nm	20 pc	371778
HSL-3 M10/40	130	M10	15 mm	90 mm	70 mm	40 mm	17 mm	50 Nm	20 pc	371779
HSL-3 M12/5	111	M12	18 mm	105 mm	80 mm	5 mm	20 mm	80 Nm	20 pc	371780
HSL-3 M12/25	131	M12	18 mm	105 mm	80 mm	25 mm	20 mm	80 Nm	20 pc	371781
HSL-3 M12/50	156	M12	18 mm	105 mm	80 mm	50 mm	20 mm	80 Nm	10 pc	371782
HSL-3 M16/10	138	M16	24 mm	125 mm	100 mm	10 mm	26 mm	120 Nm	10 pc	371783
HSL-3 M16/25	153	M16	24 mm	125 mm	100 mm	25 mm	26 mm	120 Nm	10 pc	371784
HSL-3 M16/50	178	M16	24 mm	125 mm	100 mm	50 mm	26 mm	120 Nm	10 pc	371785
HSL-3 M20/10	163	M20	28 mm	155 mm	125 mm	10 mm	31 mm	200 Nm	6 pc	371786
HSL-3 M20/30	183	M20	28 mm	155 mm	125 mm	30 mm	31 mm	200 Nm	6 pc	371787
HSL-3 M20/60	213	M20	28 mm	155 mm	125 mm	60 mm	31 mm	200 Nm	6 pc	371788
HSL-3 M24/10	185	M24	32 mm	180 mm	150 mm	10 mm	35 mm	250 Nm	4 pc	371789
HSL-3 M24/30	205	M24	32 mm	180 mm	150 mm	30 mm	35 mm	250 Nm	4 pc	371790
HSL-3 M24/60	235	M24	32 mm	180 mm	150 mm	60 mm	35 mm	250 Nm	4 pc	371791

請瀏覽喜利得網站查詢最新產品資訊

## HSL-3-B (扭力控制頭 ; 鍍鋅 ; 最少 5 μm)



立即購買



訂購品名	錨栓長度	錨栓尺寸	鑽頭直徑	鑽孔深度	實際孔深	標準嵌入深度下 最大安裝厚度	底板穿孔	要求緊固扭矩	包裝數量	品號
HSL-3-B M12/5	117	M12	18 mm	105 mm	80 mm	5 mm	20 mm	80 Nm	20 pc	371807 <sup>1)</sup>
HSL-3-B M12/25	137	M12	18 mm	105 mm	80 mm	25 mm	20 mm	80 Nm	20 pc	371808
HSL-3-B M12/50	162	M12	18 mm	105 mm	80 mm	50 mm	20 mm	80 Nm	10 pc	371809 <sup>1)</sup>
HSL-3-B M16/10	144	M16	24 mm	125 mm	100 mm	10 mm	26 mm	120 Nm	10 pc	371810 <sup>1)</sup>
HSL-3-B M16/25	159	M16	24 mm	125 mm	100 mm	25 mm	26 mm	120 Nm	10 pc	371811
HSL-3-B M16/50	184	M16	24 mm	125 mm	100 mm	50 mm	26 mm	120 Nm	10 pc	371812 <sup>1)</sup>
HSL-3-B M20/10	169	M20	28 mm	155 mm	125 mm	10 mm	31 mm	200 Nm	6 pc	371813 <sup>1)</sup>
HSL-3-B M20/30	189	M20	28 mm	155 mm	125 mm	30 mm	31 mm	200 Nm	6 pc	371814 <sup>1)</sup>
HSL-3-B M20/60	219	M20	28 mm	155 mm	125 mm	60 mm	31 mm	200 Nm	6 pc	371815 <sup>1)</sup>
HSL-3-B M24/10	191	M24	32 mm	180 mm	150 mm	10 mm	35 mm	250 Nm	4 pc	371816 <sup>1)</sup>
HSL-3-B M24/30	211	M24	32 mm	180 mm	150 mm	30 mm	35 mm	250 Nm	4 pc	371817 <sup>1)</sup>
HSL-3-B M24/60	241	M24	32 mm	180 mm	150 mm	60 mm	35 mm	250 Nm	4 pc	371818 <sup>1)</sup>

<sup>1)</sup> 此為非存貨項目，預知具體交貨時間信息，請與您的喜利得代表聯絡。

請瀏覽喜利得網站查詢最新產品資訊

### HSL-3-G (螺牙頭；鍍鋅；最少 5 μm)



立即購買



訂購品名	錨栓長度	錨栓尺寸	鑽頭直徑	鑽孔深度	實際孔深	標準嵌入深度下最大安裝厚度	底板穿通孔	要求緊固扭矩	包裝數量	品號
HSL-3-G M8/5	87	M8	12mm	80mm	60mm	5mm	14mm	20Nm	40pc	371792 <sup>1)</sup>
HSL-3-G M8/20	102	M8	12mm	80mm	60mm	20mm	14mm	20Nm	40pc	371793
HSL-3-G M8/40	122	M8	12mm	80mm	60mm	40mm	14mm	20Nm	40pc	371794
HSL-3-G M8/100	182	M8	12mm	80mm	60mm	100mm	14mm	20Nm	20pc	371829 <sup>1)</sup>
HSL-3-G M10/5	100	M10	15mm	90mm	70mm	5mm	17mm	35Nm	20pc	371795 <sup>1)</sup>
HSL-3-G M10/20	115	M10	15mm	90mm	70mm	20mm	17mm	35Nm	20pc	371796
HSL-3-G M10/40	135	M10	15mm	90mm	70mm	40mm	17mm	35Nm	20pc	371797
HSL-3-G M10/100	195	M10	15mm	90mm	70mm	100mm	17mm	35Nm	20pc	371830 <sup>1)</sup>
HSL-3-G M12/5	119	M12	18mm	105mm	80mm	5mm	20mm	60Nm	20pc	371798 <sup>1)</sup>
HSL-3-G M12/25	139	M12	18mm	105mm	80mm	25mm	20mm	60Nm	20pc	371799
HSL-3-G M12/50	164	M12	18mm	105mm	80mm	50mm	20mm	60Nm	10pc	371800
HSL-3-G M12/100	214	M12	18mm	105mm	80mm	100mm	20mm	60Nm	10pc	371831 <sup>1)</sup>
HSL-3-G M16/10	148	M16	24mm	125mm	100mm	10mm	26mm	80Nm	10pc	371801
HSL-3-G M16/25	163	M16	24mm	125mm	100mm	25mm	26mm	80Nm	10pc	371802
HSL-3-G M16/50	188	M16	24mm	125mm	100mm	50mm	26mm	80Nm	10pc	371803
HSL-3-G M16/100	238	M16	24mm	125mm	100mm	100mm	26mm	80Nm	10pc	371832 <sup>1)</sup>
HSL-3-G M20/10	170	M20	28mm	155mm	125mm	10mm	31mm	160Nm	6pc	371804 <sup>1)</sup>
HSL-3-G M20/30	190	M20	28mm	155mm	125mm	30mm	31mm	160Nm	6pc	371805
HSL-3-G M20/60	220	M20	28mm	155mm	125mm	60mm	31mm	160Nm	6pc	371806
HSL-3-G M20/100	260	M20	28mm	155mm	125mm	100mm	31mm	160Nm	6pc	371833 <sup>1)</sup>
HSL-3-G M24/10	TBC	M24	32mm	180mm	150mm	10mm	35mm	180Nm	4pc	324929 <sup>1)</sup>
HSL-3-G M24/30	TBC	M24	32mm	180mm	150mm	30mm	35mm	180Nm	4pc	324930 <sup>1)</sup>
HSL-3-G M24/60	TBC	M24	32mm	180mm	150mm	60mm	35mm	180Nm	4pc	324931 <sup>1)</sup>

<sup>1)</sup> 此為非存貨項目，如欲查詢具體交貨時間，請與您的喜利得代表聯絡。

請瀏覽喜利得網站查詢最新產品資訊

### HSL-3-SK (沉頭；鍍鋅；最少 5 μm)



立即購買



訂購品名	錨栓長度	錨栓尺寸	鑽頭直徑	鑽孔深度	實際孔深	標準嵌入深度下最大安裝厚度	底板穿通孔	要求緊固扭矩	包裝數量	品號
HSL-3-SK M8/10	80	M8	12 mm	80 mm	60 mm	10 mm	14 mm	25 Nm	40 pc	371825
HSL-3-SK M8/20	90	M8	12 mm	80 mm	60 mm	20 mm	14 mm	25 Nm	40 pc	371826
HSL-3-SK M10/20	102	M10	15 mm	90 mm	70 mm	20 mm	17 mm	50 Nm	20 pc	371827
HSL-3-SK M12/25	120	M12	18 mm	105 mm	80 mm	25 mm	20 mm	80 Nm	20 pc	371828

請瀏覽喜利得網站查詢最新產品資訊

## HSL-3-R (六角頭, A4 不銹鋼版)



立即購買



訂購品名	錨栓長度	錨栓尺寸	鑽孔深度	安裝厚度, tfix,1	安裝厚度, tfix,2	Min. drilling depth for fixture thickness, tfix,1	Min. drilling depth for fixture thickness, fix,2	底板穿通孔	要求緊固扭矩	包裝數量	品號
HSL-3-R M8 20/-/-	98	M8	12 mm	20 mm	-	80 mm	-	14 mm	25 Nm	40 pc	2159877 <sup>1)</sup>
HSL-3-R M8 40/20/-	118	M8	12 mm	40 mm	20 mm	80 mm	100 mm	14 mm	25 Nm	40 pc	2159878 <sup>1)</sup>
HSL-3-R M10 20/-/-	110	M10	15 mm	20 mm	-	90 mm	-	17 mm	35 Nm	20 pc	2159980 <sup>1)</sup>
HSL-3-R M10 40/20/-	130	M10	15 mm	40 mm	20 mm	90 mm	110 mm	17 mm	35 Nm	20 pc	2159981 <sup>1)</sup>
HSL-3-R M12 25/-/-	131	M12	18 mm	25 mm	-	105 mm	-	20 mm	80 Nm	20 pc	2159983
HSL-3-R M12 50/25/-	156	M12	18 mm	50 mm	25 mm	105 mm	130 mm	20 mm	80 Nm	10 pc	2159984
HSL-3-R M16 25/-/-	153	M16	24 mm	25 mm	-	125 mm	-	26 mm	120 Nm	10 pc	2159986
HSL-3-R M16 50/25/-	178	M16	24 mm	50 mm	25 mm	125 mm	150 mm	26 mm	120 Nm	10 pc	2159987
HSL-3-R M20 30/-/-	183	M20	28 mm	30 mm	-	155 mm	-	31 mm	200 Nm	6 pc	2159989
HSL-3-R M20 60/30/-	213	M20	28 mm	60 mm	30 mm	155 mm	185 mm	31 mm	200 Nm	6 pc	2159990

<sup>1)</sup> 此為非存貨項目, 如欲查詢具體交貨時間, 請與您的喜利得代表聯絡。

請瀏覽喜利得網站查詢最新產品資訊

## HSL-3-GR (螺牙頭, A4 不銹鋼版)



立即購買



訂購品名	錨栓長度	錨栓尺寸	鑽孔深度	安裝厚度, tfix,1	安裝厚度, tfix,2	安裝厚度, tfix,3	Min. drilling depth for fixture thickness, tfix,1	Min. drilling depth for fixture thickness, fix,2	Min. drilling depth for fixture thickness, fix,3	底板穿通孔	要求緊固扭矩	包裝數量	品號
HSL-3-GR M8 20/-/-	102	M8	12 mm	20 mm	-	-	80 mm	-	-	14 mm	30 Nm	40 pc	2159992 <sup>1)</sup>
HSL-3-GR M8 100/80/60	182	M8	12 mm	100 mm	80 mm	60 mm	80 mm	100 mm	120 mm	14 mm	30 Nm	40 pc	2159994 <sup>1)</sup>
HSL-3-GR M10 20/-/-	115	M10	15 mm	20 mm	-	-	90 mm	-	-	17 mm	50 Nm	20 pc	2159995 <sup>1)</sup>
HSL-3-GR M10 100/80/60	195	M10	15 mm	100 mm	80 mm	60 mm	90 mm	110 mm	130 mm	17 mm	50 Nm	20 pc	2159997 <sup>1)</sup>
HSL-3-GR M12 25/-/-	139	M12	18 mm	25 mm	-	-	105 mm	-	-	20 mm	80 Nm	20 pc	2159998
HSL-3-GR M12 100/75/50	214	M12	18 mm	100 mm	75 mm	50 mm	105 mm	130 mm	155 mm	20 mm	80 Nm	10 pc	2160000
HSL-3-GR M16 25/-/-	163	M16	24 mm	25 mm	-	-	125 mm	-	-	26 mm	120 Nm	10 pc	2160001
HSL-3-GR M16 100/75/50	238	M16	24 mm	100 mm	75 mm	50 mm	125 mm	150 mm	175 mm	26 mm	120 Nm	10 pc	2160003
HSL-3-GR M20 30/-/-	190	M20	28 mm	30 mm	-	-	155 mm	-	-	31 mm	200 Nm	6 pc	2160004
HSL-3-GR M20 100/70/40	260	M20	28 mm	100 mm	70 mm	40 mm	155 mm	185 mm	215 mm	31 mm	200 Nm	6 pc	2160006

<sup>1)</sup> 此為非存貨項目, 如欲查詢具體交貨時間, 請與您的喜利得代表聯絡。

請瀏覽喜利得網站查詢最新產品資訊

## HSL-3-SKR (沉頭, A4 不銹鋼版)



立即購買



訂購品名	錨栓長度	錨栓尺寸	鑽孔深度	安裝厚度	Min. drilling depth	Diameter of countersunk hole in fixture, df	Max. diameter of clearance hole, dh	要求緊固扭矩	包裝數量	品號
HSL-3-SKR M8/10	80	M8	12 mm	10 mm	80 mm	22.5 mm	14 mm	18 Nm	40 pc	2159873 <sup>1)</sup>
HSL-3-SKR M8/20	90	M8	12 mm	20 mm	80 mm	22.5 mm	14 mm	18 Nm	40 pc	2159874 <sup>1)</sup>
HSL-3-SKR M10/20	102	M10	15 mm	20 mm	90 mm	25.5 mm	17 mm	50 Nm	20 pc	2159875 <sup>1)</sup>
HSL-3-SKR M12/25	120	M12	18 mm	25 mm	105 mm	32.9 mm	20 mm	80 Nm	20 pc	2159876 <sup>1)</sup>

<sup>1)</sup> 此為非存貨項目, 如欲查詢具體交貨時間, 請與您的喜利得代表聯絡。

請瀏覽喜利得網站查詢最新產品資訊

## 安全安卡錨栓 HSC-A (外螺桿版)



### 基材

- 混凝土 (裂縫)
- 混凝土 (無裂縫)

### 應用

- 在裂縫或無裂縫混凝土中，用於安全相關的中型緊固工作，特別是需要淺埋深度及 / 或短邊距或間距的工程
- 例子包括樓梯扶手、灑水器喉管、通風管、座位安裝、外牆底層結構、停車場屏障等

### 優點

- 埋入深度淺，適合薄混凝土板或鑽深有限的情況
- 極低膨脹力，可提供高工作負載之餘，亦能維持短邊距與少間距
- 自切底確保安裝快捷可靠。毋須另備切底工具或額外工序

### 技術資料

材料構成	(鍍鋅版) 螺柱：鋼材，強度 8.8 級 鍍鋅 (最少 5 μm) ; (不銹鋼版) 鋼材，A4 (SS 316)
鑽頭配置	外螺紋
固定類型	預先緊固
附加產品資料	安裝需要特別的限位鑽頭、安裝工具和電鏈鑽，才符合認證要求
安裝方向	全部

### 技術資料

容許抗力值(kN)，於無裂縫混凝土基材，25N/mm<sup>2</sup>，安全系數 (γ)=3

型號	尺寸	M8x40	M8x50	M10x40	M12x60
HSC-A	拉力, Nrec	4.3	5.9	4.3	7.8
	剪力, Vrec	4.9	4.9	7.7	11.2
HSC-AR	拉力, Nrec	4.3	5.9	4.3	7.8
	剪力, Vrec	4.3	4.3	6.8	9.8

容許抗力值(kN)，於裂縫混凝土基材，25N/mm<sup>2</sup>，安全系數 (γ)=3

型號	尺寸	M8x40	M8x50	M10x40	M12x60
HSC-A	拉力, Nrec	3.0	4.2	3.0	5.6
	剪力, Vrec	4.9	4.9	6.1	11.2
HSC-AR	拉力, Nrec	3.0	4.2	3.0	5.6
	剪力, Vrec	4.3	4.3	6.1	9.8

註:

- 1) 所有數據限於無邊距，間距及其它因素影響
- 2) 詳細的設計方法及裂縫混凝土資料，請參考錨栓技術手冊

### 認可

BZS/shock	BZS D 06-601 for HSC self-cutting undercut anchor
ETA	ETA 02/0027 for HSC self-cutting undercut anchor (ETAG 001-03, Option 1)

認可和測試報告只適用於指定產品，詳情請參閱相關資料。

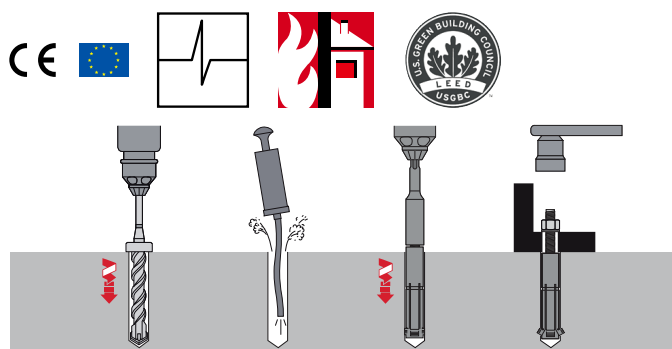

這些是簡要說明，於不同應用可能會有所差別。

## HSC-A (鍍鋅 ; 最少 5 μm)



立即購買



訂購品名	錨栓尺寸	錨栓長度	鑽頭直徑	鑽孔深度	實際孔深	標準嵌入深度下 最大安裝厚度	底板穿通孔	要求緊固扭矩	包裝數量	品號
HSC-A M8x40/15	M8	71.5 mm	14 mm	46 mm	40 mm	15 mm	9 mm	10 Nm	25 pc	31139
HSC-A M8x50/15	M8	81.5 mm	14 mm	56 mm	50 mm	15 mm	9 mm	10 Nm	25 pc	31141
HSC-A M10x40/20	M10	79.5 mm	16 mm	47 mm	40 mm	20 mm	12 mm	20 Nm	25 pc	31140
HSC-A M12x60/20	M12	103.5 mm	18 mm	68 mm	60 mm	20 mm	14 mm	30 Nm	20 pc	15507

請瀏覽喜利得網站查詢最新產品資訊

## HSC-AR (A4 不銹鋼)



立即購買



訂購品名	錨栓尺寸	錨栓長度	鑽頭直徑	鑽孔深度	實際孔深	標準嵌入深度下 最大安裝厚度	底板穿通孔	要求緊固扭矩	包裝數量	品號
HSC-AR M8x40/15	M8	71.5 mm	14 mm	46 mm	40 mm	15 mm	9 mm	10 Nm	25 pc	31148
HSC-AR M8x50/15	M8	81.5 mm	14 mm	56 mm	50 mm	15 mm	9 mm	10 Nm	25 pc	31150
HSC-AR M10x40/20	M10	79.5 mm	16 mm	47 mm	40 mm	20 mm	12 mm	20 Nm	25 pc	31149
HSC-AR M12x60/20	M12	103.5 mm	18 mm	68 mm	60 mm	20 mm	14 mm	30 Nm	20 pc	15506

請瀏覽喜利得網站查詢最新產品資訊



## 安全安卡錨栓 HSC-I (內螺桿版)



### 基材

- 混凝土 (裂縫)
- 混凝土 (無裂縫)

### 應用

- 在裂縫或無裂縫混凝土中，用於安全相關的中型緊固工作，特別是需要淺埋深度及 / 或短邊距或間距的工程
- 例子包括樓梯扶手、灑水器喉管、通風管、座位安裝、外牆底層結構、停車場屏障等

### 優點

- 埋入深度淺，適合薄混凝土板或鑽深有限的情況
- 有賴其極低膨脹力，在提供高工作負載之餘，亦能維持短邊距與少間距
- 自切底確保安裝快捷可靠。毋須另備切底工具或額外工序

### 認可

**BZS/shock** BZS D 06-601 for HSC self-cutting undercut anchor

**ETA** ETA 02/0027 for HSC self-cutting undercut anchor (ETAG 001-03, Option 1)

認可和測試報告只適用於指定產品，詳情請參閱相關資料。

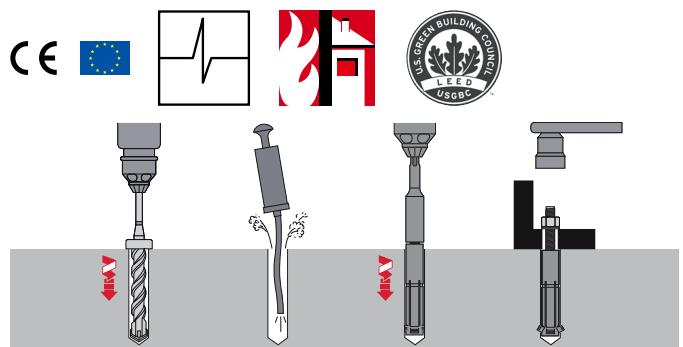

這些是簡要說明，於不同應用可能會有所差別。

### 技術資料

材料構成	(鍍鋅版) 螺栓：鋼材，強度 8.8 級 鍍鋅 (最少 5 μm)； (不銹鋼版) 鋼材，A4 (SS 316)
鑽頭配置	內螺紋
固定類型	預先緊固
附加產品資料	安裝需要特別的限位鑽頭、安裝工具和電鏈鑽，才符合認證要求
安裝方向	全部

### 技術資料

容許抗力值(kN)，於無裂縫混凝土基材，25N/mm<sup>2</sup>，安全系數 (γ)=3

型號	尺寸	M6x40	M8x40	M8x50	M10x40	M12x60
HSC-I	拉力, N <sub>rec</sub>	4.3	4.3	5.9	7.8	7.8
	剪力, V <sub>rec</sub>	2.7	4.1	5.1	5.1	6.1
HSC-IR	拉力, N <sub>rec</sub>	4.3	4.3	5.9	7.8	7.8
	剪力, V <sub>rec</sub>	2.3	3.6	4.4	4.4	5.3

容許抗力值(kN)，於裂縫混凝土基材，25N/mm<sup>2</sup>，安全系數 (γ)=3

型號	尺寸	M6x40	M8x40	M8x50	M10x40	M12x60
HSC-I	拉力, N <sub>rec</sub>	3.0	3.0	4.2	5.6	5.6
	剪力, V <sub>rec</sub>	2.7	4.1	5.1	5.1	6.1
HSC-IR	拉力, N <sub>rec</sub>	3.0	3.0	4.2	5.6	5.6
	剪力, V <sub>rec</sub>	2.3	3.6	4.4	4.4	5.3

註:

- 1) 所有數據限於無邊距，間距及其它因素影響
- 2) 詳細的設計方法及裂縫混凝土資料，請參考錨栓技術手冊

## HSC-I (鍍鋅 ; 最少 5 µm)



立即購買



訂購品名	錨栓尺寸	錨栓長度	鑽頭直徑	鑽孔深度	實際孔深	螺紋深度 (最小/最大)	底板穿通孔	要求緊固扭矩	包裝數量	品號
HSC-I M6x40	M6	43 mm	14 mm	46 mm	40 mm	6/16 mm	7 mm	10 Nm	25 pc	31142
HSC-I M8x40	M8	43.5 mm	16 mm	47 mm	40 mm	8/22 mm	9 mm	10 Nm	25 pc	31143
HSC-I M10x50	M10	54.5 mm	18 mm	56 mm	50 mm	10/28 mm	12 mm	20 Nm	25 pc	31144
HSC-I M10x60	M10	64.5 mm	18 mm	68 mm	60 mm	10/28 mm	12 mm	20 Nm	25 pc	31145 <sup>1)</sup>
HSC-I M12x60	M12	64.5 mm	20 mm	69 mm	60 mm	12/30 mm	14 mm	30 Nm	25 pc	31146

<sup>1)</sup>此為非存貨項目，如欲查詢具體交貨時間，請與您的喜利得代表聯絡。

請瀏覽喜利得網站查詢最新產品資訊

## HSC-IR (A4 不銹鋼)



立即購買



訂購品名	錨栓尺寸	錨栓長度	鑽頭直徑	鑽孔深度	實際孔深	螺紋深度 (最小/最大)	底板穿通孔	要求緊固扭矩	包裝數量	品號
HSC-IR M6x40	M6	43 mm	14 mm	46 mm	40 mm	6/16 mm	7 mm	10 Nm	25 pc	31151 <sup>1)</sup>
HSC-IR M8x40	M8	43.5 mm	16 mm	47 mm	40 mm	8/22 mm	9 mm	10 Nm	25 pc	31152
HSC-IR M10x50	M10	54.5 mm	18 mm	56 mm	50 mm	10/28 mm	12 mm	20 Nm	25 pc	31153
HSC-IR M10x60	M10	64.5 mm	18 mm	68 mm	60 mm	10/28 mm	12 mm	20 Nm	25 pc	31154 <sup>1)</sup>
HSC-IR M12x60	M12	64.5 mm	20 mm	69 mm	60 mm	12/30 mm	14 mm	30 Nm	25 pc	31155

<sup>1)</sup>此為非存貨項目，如欲查詢具體交貨時間，請與您的喜利得代表聯絡。

請瀏覽喜利得網站查詢最新產品資訊

## 限位鑽頭 TE-C-HSC-B



### 應用

- 鑽出指定孔深的 HSC 錨栓孔時，需要使用的特殊鑽頭



### 技術資料

注射器，安裝工具，附件，測試器類型	限位鑽頭
插入連接頭	TE-C (SDS Plus) 四坑

訂購品名	鑽頭直徑	包裝數量	品號
TE-C-HSC-B 14x40	14 mm	1 pc	31157
TE-C-HSC-B 14x50	14 mm	1 pc	31158
TE-C-HSC-B 16x40	16 mm	1 pc	28568
TE-C-HSC-B 18x50	18 mm	1 pc	30708
TE-C-HSC-B 18x60	18 mm	1 pc	30709
TE-C-HSC-B 20x60	20 mm	1 pc	30710

請瀏覽喜利得網站查詢最新產品資訊

## 安裝工具 TE-C-HSC-MW



### 應用

- HSC 安全錨栓進行自動自切底操作時，需要使用的安裝工具



### 技術資料

注射器，安裝工具，附件，測試器類型	安裝工具
插入連接頭	TE-C (SDS Plus) 四坑

訂購品名	連接頭	包裝數量	品號
TE-C-HSC-MW14	TE-C	1 pc	31169
TE-C-HSC-MW16	TE-C	1 pc	11267
TE-C HSC-MW18	TE-C	1 pc	71352
TE-C-HSC-MW20	TE-C	1 pc	71353

請瀏覽喜利得網站查詢最新產品資訊

### 高級螺桿式安卡錨栓 HST3



#### 基材

- 混凝土（裂縫）
- 混凝土（無裂縫）

#### 應用

- 適用安全相關應用
- 結構性鋼材、玻璃幕牆、機械設備、支架及扶手等

#### 優點

- 於裂縫混凝土中發揮最佳表現
- 滿足具挑戰的建築要求如最小的間距、邊距及厚度設計。應用混凝土強度擴展介乎 C12/15 至 C80/95
- 提供兩種嵌入深度選擇，可彈性使用

#### 認可

**BZS/shock** BZS D 08-602

**ETA, 地震設計認證** ETA 98/0001 (ETAG 001-02, Option 1)

認可和測試報告只適用於指定產品，詳情請參閱相關資料。



這些是簡要說明，於不同應用可能會有差別。

#### 技術資料

材料構成	(鍍鋅版) 鋼材，強度 8.8 級，鍍鋅 (最少 5 μm) ; (不銹鋼版) 鋼材，A4 (SS 316)
鑽頭配置	外螺紋
固定類型	預先緊固，貫通緊固
認可 / 測試報告	BZS/shock, ETA, Fire, 地震設計認證

#### 技術資料

容許抗力值(kN), 於裂縫混凝土基材, 25N/mm<sup>2</sup>, 安全系數 (γ)=3

型號	尺寸	M8	M10	M12	M16	M20	M24
HST3	拉力, Nrec	2.7	5.0	6.7	9.4	12.2	13.3
	剪力, Vrec	4.6	7.9	11.8	18.4	28.0	31.3
HST3-R	拉力, Nrec	2.8	5.0	6.7	9.4	12.2	13.3
	剪力, Vrec	5.2	8.4	12.2	21.2	32.4	38.3

註:

- 1) 所有數據限於無邊距、間距及其它因素影響
- 2) 詳細的設計方法及無裂縫混凝土資料，請參考錨栓技術手冊
- 3) Data based on standard embedment depth, please refer to the Hilti Fastening Technology Manual for recommended loads for shallower embedments

## HST3 (鍍鋅 ; 最少 5 μm)



立即購買



訂購品名	錨栓尺寸	錨栓長度	鑽頭直徑	實際孔深 1	實際孔深 2	標準嵌入深度下最大安裝厚度 1	標準嵌入深度下最大安裝厚度 2	底板穿通孔	要求緊固扭矩	包裝數量	品號
HST3 M8x75 -/10	M8	75 mm	8 mm	-	60 mm	-	10 mm	9 mm	20 Nm	100 pc	2105888
HST3 M8x95 -/30	M8	95 mm	8 mm	-	60 mm	-	30 mm	9 mm	20 Nm	80 pc	2105889
HST3 M8x115 -/50	M8	115 mm	8 mm	-	60 mm	-	50 mm	9 mm	20 Nm	50 pc	2105890
HST3 M10x70 10/-	M10	70 mm	10 mm	53 mm	-	10 mm	-	9 mm	20 Nm	50 pc	2113974 <sup>1)</sup>
HST3 M10x80 20/-	M10	80 mm	10 mm	53 mm	-	20 mm	-	9 mm	20 Nm	50 pc	2113975 <sup>1)</sup>
HST3 M10x90 30/10	M10	90 mm	10 mm	53 mm	73 mm	30 mm	10 mm	12 mm	45 Nm	50 pc	2105712
HST3 M10x110 50/30	M10	110 mm	10 mm	53 mm	73 mm	50 mm	30 mm	12 mm	45 Nm	40 pc	2105714
HST3 M10x130 70/50	M10	130 mm	10 mm	53 mm	73 mm	70 mm	50 mm	12 mm	45 Nm	25 pc	2105715
HST3 M10x160 100/80	M10	160 mm	10 mm	53 mm	73 mm	100 mm	80 mm	12 mm	45 Nm	25 pc	2105716 <sup>1)</sup>
HST3 M12x85 10/-	M12	85 mm	12 mm	68 mm	-	10 mm	-	14 mm	60 Nm	25 pc	2113978 <sup>1)</sup>
HST3 M12x95 20/-	M12	95 mm	12 mm	68 mm	-	20 mm	-	14 mm	60 Nm	25 pc	2113979 <sup>1)</sup>
HST3 M12x115 40/20	M12	115 mm	12 mm	68 mm	88 mm	40 mm	20 mm	14 mm	60 Nm	25 pc	2105719
HST3 M12x145 70/50	M12	145 mm	12 mm	68 mm	88 mm	70 mm	50 mm	14 mm	60 Nm	25 pc	2105851
HST3 M12x185 110/90	M12	185 mm	12 mm	68 mm	88 mm	110 mm	90 mm	14 mm	60 Nm	25 pc	2105853
HST3 M12x215 140/120	M12	215 mm	12 mm	68 mm	88 mm	140 mm	120 mm	14 mm	60 Nm	25 pc	2105854 <sup>1)</sup>
HST3 M12x235 160/140	M12	235 mm	12 mm	68 mm	88 mm	160 mm	140 mm	14 mm	60 Nm	25 pc	2105855 <sup>1)</sup>
HST3 M12x255 180/160	M12	255 mm	12 mm	68 mm	88 mm	180 mm	160 mm	14 mm	60 Nm	25 pc	2105856 <sup>1)</sup>
HST3 M16x115 15/-	M16	115 mm	16 mm	86 mm	-	15 mm	-	18 mm	110 Nm	12 pc	2114053 <sup>1)</sup>
HST3 M16x145 45/25	M16	145 mm	16 mm	86 mm	106 mm	45 mm	25 mm	18 mm	110 Nm	12 pc	2105859
HST3 M16x170 70/50	M16	170 mm	16 mm	86 mm	106 mm	70 mm	50 mm	18 mm	110 Nm	12 pc	2105860
HST3 M16x220 120/100	M16	220 mm	16 mm	86 mm	106 mm	120 mm	100 mm	18 mm	110 Nm	12 pc	2105861 <sup>1)</sup>
HST3 M16x260 160/140	M16	260 mm	16 mm	86 mm	106 mm	160 mm	140 mm	18 mm	110 Nm	12 pc	2105862 <sup>1)</sup>
HST3 M20x170 -/30	M20	170 mm	20 mm	-	124 mm	-	30 mm	22 mm	180 Nm	5 pc	2105891
HST3 M20x200 -/60	M20	200 mm	20 mm	-	124 mm	-	60 mm	22 mm	180 Nm	5 pc	2105892
HST3 M20x260 -/120	M20	260 mm	20 mm	-	124 mm	-	120 mm	22 mm	180 Nm	5 pc	2105893 <sup>1)</sup>
HST3 M24x200 -/30	M24	200 mm	24 mm	-	151 mm	-	30 mm	26 mm	300 Nm	5 pc	2105894
HST3 M24x230 -/60	M24	230 mm	24 mm	-	151 mm	-	60 mm	26 mm	300 Nm	5 pc	2105895

<sup>1)</sup> 此為非存貨項目，如欲查詢具體交貨時間，請與您的喜利得代表聯絡。

請瀏覽喜利得網站查詢最新產品資訊

## HST3-R (A4 不銹鋼)



立即購買



訂購品名	錨栓尺寸	錨栓長度	鑽頭直徑	實際孔深 1	實際孔深 2	標準嵌入深度下最大安裝厚度 1	標準嵌入深度下最大安裝厚度 2	底板穿通孔	要求緊固扭矩	包裝數量	品號
HST3-R M8x75 -/10	M8	75 mm	8 mm	-	60 mm	-	10 mm	9 mm	20 Nm	50 pc	2105896
HST3-R M8x95 -/30	M8	95 mm	8 mm	-	60 mm	-	30 mm	9 mm	20 Nm	50 pc	2105897
HST3-R M8x115 -/50	M8	115 mm	8 mm	-	60 mm	-	50 mm	9 mm	20 Nm	50 pc	2105898
HST3-R M10x70 10/-	M10	70 mm	10 mm	53 mm	-	10 mm	-	12 mm	45 Nm	50 pc	2113976
HST3-R M10x80 20/-	M10	80 mm	10 mm	53 mm	-	20 mm	-	12 mm	45 Nm	50 pc	2113977
HST3-R M10x90 30/10	M10	90 mm	10 mm	53 mm	73 mm	30 mm	10 mm	12 mm	45 Nm	50 pc	2105864
HST3-R M10x110 50/30	M10	110 mm	10 mm	53 mm	73 mm	50 mm	30 mm	12 mm	45 Nm	40 pc	2105866
HST3-R M10x130 70/50	M10	130 mm	10 mm	53 mm	73 mm	70 mm	50 mm	12 mm	45 Nm	25 pc	2105867
HST3-R M10x160 100/80	M10	160 mm	10 mm	53 mm	73 mm	100 mm	80 mm	12 mm	45 Nm	25 pc	2105868
HST3-R M12x85 10/-	M12	85 mm	12 mm	68 mm	-	10 mm	-	14 mm	60 Nm	25 pc	2114051
HST3-R M12x95 20/-	M12	95 mm	12 mm	68 mm	-	20 mm	-	14 mm	60 Nm	25 pc	2114052
HST3-R M12x115 40/20	M12	115 mm	12 mm	68 mm	88 mm	40 mm	20 mm	14 mm	60 Nm	25 pc	2105870
HST3-R M12x145 70/50	M12	145 mm	12 mm	68 mm	88 mm	70 mm	50 mm	14 mm	60 Nm	25 pc	2105872
HST3-R M12x185 110/90	M12	185 mm	12 mm	68 mm	88 mm	110 mm	90 mm	14 mm	60 Nm	25 pc	2105874

<sup>1)</sup> 此為非存貨項目，如欲查詢具體交貨時間，請與您的喜利得代表聯絡。

請瀏覽喜利得網站查詢最新產品資訊



訂購品名	錨栓尺寸	錨栓長度	鑽頭直徑	實際孔深 1	實際孔深 2	標準嵌入深度下最大安裝厚度 1	標準嵌入深度下最大安裝厚度 2	底板穿孔	要求緊固扭矩	包裝數量	品號
HST3-R M12x215 140/120	M12	215 mm	12 mm	68 mm	88 mm	140 mm	120 mm	14 mm	60 Nm	25 pc	2105875
HST3-R M16x115 15/-	M16	115 mm	16 mm	86 mm	-	15 mm	-	18 mm	110 Nm	12 pc	2114057
HST3-R M16x145 45/25	M16	145 mm	16 mm	86 mm	106 mm	45 mm	25 mm	18 mm	110 Nm	12 pc	2105877
HST3-R M16x170 70/50	M16	170 mm	16 mm	86 mm	106 mm	70 mm	50 mm	18 mm	110 Nm	12 pc	2105878
HST3-R M16x220 120/100	M16	220 mm	16 mm	86 mm	106 mm	120 mm	100 mm	18 mm	110 Nm	12 pc	2105879
HST3-R M16x260 160/140	M16	260 mm	16 mm	86 mm	106 mm	160 mm	140 mm	18 mm	110 Nm	12 pc	2105880 <sup>1)</sup>
HST3-R M16x300 200/180	M16	300 mm	16 mm	86 mm	106 mm	200 mm	180 mm	18 mm	110 Nm	12 pc	2105881 <sup>1)</sup>
HST3-R M20X170 -/30	M20	170 mm	20 mm	-	124 mm	-	30 mm	22 mm	180 Nm	5 pc	2105899
HST3-R M20X200 -/60	M20	200 mm	20 mm	-	124 mm	-	60 mm	22 mm	180 Nm	5 pc	2105900
HST3-R M24X200 -/30	M24	200 mm	24 mm	-	151 mm	-	30 mm	26 mm	300 Nm	5 pc	2105901
HST3-R M24X230 -/60	M24	230 mm	24 mm	-	151 mm	-	60 mm	26 mm	300 Nm	5 pc	2105902 <sup>1)</sup>

<sup>1)</sup> 此為非存貨項目，如欲查詢具體交貨時間，請與您的喜利得代表聯絡。

請瀏覽喜利得網站查詢最新產品資訊

### Setting tool and adaptive torque system



訂購品名	扳手尺寸	長度	包裝數量	品號
SI-S 1/2"-13 L ① ②	13 mm	80 mm	1 pc	2070389
SI-S 1/2"-17 L	17 mm	80 mm	1 pc	2070392
SI-S 1/2"-19 L	19 mm	80 mm	1 pc	2070394
HS-SC M8-M16 ③	-	-	1 pc	2051443

請瀏覽喜利得網站查詢最新產品資訊

## 標準螺桿式安卡錨栓 HSA



### 基材

- 混凝土（無裂縫）

### 應用

- 適合眾多混凝土緊固應用
- 緊固外牆支架
- 緊固樑柱
- 緊固支架及槽鋼

### 優點

- SIW 14-A 或 22-A 衝擊扳手與 S-TB 扭力控制桿的搭配使用方式已獲 ETA 認可，加倍可靠
- 配合 HS-SC 及 S-TB，安裝錨栓快速簡易
- 極佳的邊距與間距特性
- 提供三個埋深，使用時更具彈性
- 適合在無裂縫石屎中進行預先安裝及穿過固定

### 認可

ETA 11/0374 for HSA stud anchor (ETAG 001-02, Option 7)

認可和測試報告只適用於指定產品，詳情請參閱相關資料。



觀看影片



這些是簡要說明，於不同應用可能會有所差別。

### 技術資料

材料構成	(鋅版) 鋼材，鍍鋅（最少 5 $\mu$ m； （熱浸鍍版）鋼材，熱浸鍍鋅 （最少 5 $\mu$ m）； （不銹鋼版）鋼，A4 (SS316)， A2 (SS304)
鑽頭配置	外螺紋
固定類型	預先緊固，貫通緊固
認可 / 測試報告	ETA, 防火

容許抗力值(kN)，於無裂縫混凝土基材，25N/mm<sup>2</sup>，安全系數 ( $\gamma$ )=3

型號	尺寸	M6	M8	M10	M12	M16	M20
HSA	拉力, N <sub>rec</sub>	2.5	4.2	5.9	8.8	12.0	16.8
	剪力, V <sub>rec</sub>	2.1	3.5	6.3	9.8	17.0	28.6
HSA-R/R2	拉力, N <sub>rec</sub>	2.5	4.2	5.9	8.8	12.0	16.8
	剪力, V <sub>rec</sub>	2.4	4.1	7.5	9.7	18.8	30.6

註:

- 1) 所有數據限於無邊距，間距及其它因素影響
- 2) 詳細的設計方法及裂縫混凝土資料，請參考錨栓技術手冊
- 3) 基於標準包埋深度的數據，請參閱《喜利得緊固技術手冊》，以獲取針對淺埋和深埋的推薦載荷

## HSA (鍍鋅; 最少 5 µm)

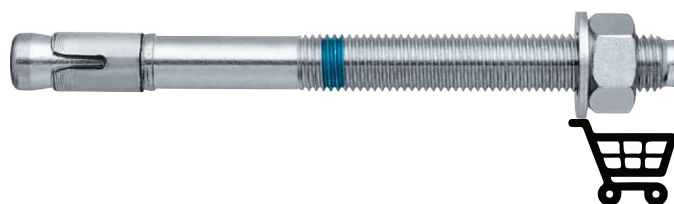

訂購品名	錨栓尺寸	錨栓長度	鑽頭直徑	嵌入鑽孔深度1	嵌入鑽孔深度2	嵌入鑽孔深度3	嵌入緊固厚度1	嵌入緊固厚度2	嵌入緊固厚度3	底板穿通孔	要求緊固扭矩	包裝數量	品號
HSA M6x50 5/-/-	M6	50 mm	6 mm	42 mm	-	-	5 mm	-	-	7 mm	5 Nm	200 pc	2036084
HSA M6x65 20/10/-	M6	65 mm	6 mm	42 mm	52 mm	-	20 mm	10 mm	-	7 mm	5 Nm	200 pc	2036085
HSA M6 x 85 40/30/10	M6	85 mm	6 mm	42 mm	52 mm	72 mm	40 mm	30 mm	10 mm	7 mm	5 Nm	100 pc	2036086
HSA M6x100 55/45/25	M6	100 mm	6 mm	42 mm	52 mm	72 mm	55 mm	45 mm	25 mm	7 mm	5 Nm	100 pc	2036087
HSA M8x55 5/-/-	M8	54.5 mm	8 mm	44 mm	-	-	5 mm	-	-	9 mm	15 Nm	100 pc	2004122
HSA M8x70 20/10/-	M8	69.5 mm	8 mm	44 mm	54 mm	-	20 mm	10 mm	-	9 mm	15 Nm	100 pc	2004123
HSA M8x85 35/25/-	M8	84.5 mm	8 mm	44 mm	54 mm	-	35 mm	25 mm	-	9 mm	15 Nm	80 pc	2004124
HSA M8x105 55/45/15	M8	104.5 mm	8 mm	44 mm	54 mm	84 mm	55 mm	45 mm	15 mm	9 mm	15 Nm	50 pc	2004125
HSA M8x130 80/70/40	M8	129.5 mm	8 mm	44 mm	54 mm	84 mm	80 mm	70 mm	40 mm	9 mm	15 Nm	50 pc	2004126 <sup>1)</sup>
HSA M10x68 5/-/-	M10	68 mm	10 mm	55 mm	-	-	5 mm	-	-	12 mm	25 Nm	50 pc	2004127
HSA M10x83 20/10/-	M10	83 mm	10 mm	55 mm	65 mm	-	20 mm	10 mm	-	12 mm	25 Nm	50 pc	2004128
HSA M10x98 35/25/-	M10	98 mm	10 mm	55 mm	65 mm	-	35 mm	25 mm	-	12 mm	25 Nm	40 pc	2004129
HSA M10x113 50/40/10	M10	113 mm	10 mm	55 mm	65 mm	95 mm	50 mm	40 mm	10 mm	12 mm	25 Nm	40 pc	2004150
HSA M10x133 70/60/30	M10	133 mm	10 mm	55 mm	65 mm	95 mm	70 mm	60 mm	30 mm	12 mm	25 Nm	25 pc	2004151 <sup>1)</sup>
HSA M10x153 90/80/50	M10	153 mm	10 mm	55 mm	65 mm	95 mm	90 mm	80 mm	50 mm	12 mm	25 Nm	25 pc	2004152
HSA M10x168 105/95/65	M10	168 mm	10 mm	55 mm	65 mm	95 mm	105 mm	95 mm	65 mm	12 mm	25 Nm	25 pc	2004153 <sup>1)</sup>
HSA M12x85 5/-/-	M12	84.5 mm	12 mm	72 mm	-	-	5 mm	-	-	14 mm	50 Nm	25 pc	2004154
HSA M12x100 20/5/-	M12	99.5 mm	12 mm	72 mm	87 mm	-	20 mm	5 mm	-	14 mm	50 Nm	25 pc	2004155
HSA M12x115 35/20/-	M12	114.5 mm	12 mm	72 mm	87 mm	-	35 mm	20 mm	-	14 mm	50 Nm	25 pc	2004156
HSA M12x145 65/50/15	M12	144.5 mm	12 mm	72 mm	87 mm	122 mm	65 mm	50 mm	15 mm	14 mm	50 Nm	25 pc	2004157
HSA M12x175 95/80/45	M12	174.5 mm	12 mm	72 mm	87 mm	122 mm	95 mm	80 mm	45 mm	14 mm	50 Nm	25 pc	2004158
HSA M12x205 25/110/75	M12	204.5 mm	12 mm	72 mm	87 mm	122 mm	125 mm	110 mm	75 mm	14 mm	50 Nm	25 pc	2004159 <sup>1)</sup>
HSA M12x225 45/130/95	M12	224.5 mm	12 mm	72 mm	87 mm	122 mm	145 mm	130 mm	95 mm	14 mm	50 Nm	25 pc	2004160 <sup>1)</sup>
HSA M16x102 5/-/-	M16	101.5 mm	16 mm	85 mm	-	-	5 mm	-	-	18 mm	80 Nm	16 pc	2004161
HSA M16x117 20/5/-	M16	116.5 mm	16 mm	85 mm	100 mm	-	20 mm	25 mm	-	18 mm	80 Nm	16 pc	2004162
HSA M16x137 40/25/-	M16	136.5 mm	16 mm	85 mm	100 mm	-	40 mm	25 mm	-	18 mm	80 Nm	16 pc	2004163
HSA M16x182 85/70/30	M16	181.5 mm	16 mm	85 mm	100 mm	140 mm	85 mm	70 mm	30 mm	18 mm	80 Nm	16 pc	2004164
HSA M16x232 35/120/80	M16	231.5 mm	16 mm	85 mm	100 mm	140 mm	135 mm	120 mm	80 mm	18 mm	80 Nm	16 pc	2004165
HSA M20x125 10/-/-	M20	125 mm	20 mm	98 mm	-	-	10 mm	-	-	22 mm	200 Nm	10 pc	2036088
HSA M20x170 55/30/-	M20	170 mm	20 mm	98 mm	123 mm	138 mm	55 mm	30 mm	15 mm	22 mm	200 Nm	10 pc	2036089

<sup>1)</sup> 此為非存貨項目，預知具體交貨時間信息，請與您的喜利得代表聯絡。

請瀏覽喜利得網站查詢最新產品資訊

**HSA-F (熱浸鍍鋅；最少 35 μm)**

立即購買



訂購品名	錨栓尺寸	錨栓長度	鑽頭直徑	嵌入鑽孔深度1	嵌入鑽孔深度2	嵌入鑽孔深度3	嵌入緊固厚度1	嵌入緊固厚度2	嵌入緊固厚度3	底板穿通孔	要求緊固扭矩	包裝數量	品號
HSA-F M8x55 5/-/-	M8	54.5 mm	8 mm	44 mm	-	-	5 mm	-	-	9 mm	15 Nm	100 pc	2004113
HSA-F M8x70 20/10/-	M8	69.5 mm	8 mm	44 mm	54 mm	-	20 mm	10 mm	-	9 mm	15 Nm	100 pc	2004114
HSA-F M8x85 35/25/-	M8	84.5 mm	8 mm	44 mm	54 mm	-	35 mm	25 mm	-	9 mm	15 Nm	80 pc	2004115
HSA-F M8x105 55/45/15	M8	104.5 mm	8 mm	44 mm	54 mm	84 mm	55 mm	45 mm	15 mm	9 mm	15 Nm	50 pc	2004116 <sup>1)</sup>
HSA-F M8x130 80/70/40	M8	129.5 mm	8 mm	44 mm	54 mm	84 mm	80 mm	70 mm	40 mm	9 mm	15 Nm	50 pc	2004117 <sup>1)</sup>
HSA-F M10x68 5/-/-	M10	68 mm	10 mm	55 mm	-	-	5 mm	-	-	12 mm	25 Nm	50 pc	2004118 <sup>1)</sup>
HSA-F M10x83 20/10/-	M10	83 mm	10 mm	55 mm	65 mm	-	20 mm	10 mm	-	12 mm	25 Nm	50 pc	2004119
HSA-F M10x98 35/25/-	M10	98 mm	10 mm	55 mm	65 mm	-	35 mm	25 mm	-	12 mm	25 Nm	40 pc	2004170 <sup>1)</sup>
HSA-F M10x113 50/40/10	M10	113 mm	10 mm	55 mm	65 mm	95 mm	50 mm	40 mm	10 mm	12 mm	25 Nm	40 pc	2004171
HSA-F M12x85 5/-/-	M12	84.5 mm	12 mm	72 mm	-	-	5 mm	-	-	14 mm	50 Nm	25 pc	2004172
HSA-F M12x100 20/5/-	M12	99.5 mm	12 mm	72 mm	87 mm	-	20 mm	5 mm	-	14 mm	50 Nm	25 pc	2004173
HSA-F M12x115 35/20/-	M12	114.5 mm	12 mm	72 mm	87 mm	-	35 mm	20 mm	-	14 mm	50 Nm	25 pc	2004174
HSA-F M12x145 65/50/15	M12	144.5 mm	12 mm	72 mm	87 mm	122 mm	65 mm	50 mm	15 mm	14 mm	50 Nm	25 pc	2004175
HSA-F M12x225 145/130/95	M12	224.5 mm	12 mm	72 mm	87 mm	122 mm	145 mm	130 mm	95 mm	14 mm	50 Nm	25 pc	2004176 <sup>1)</sup>
HSA-F M16x102 5/-/-	M16	101.5 mm	16 mm	85 mm	-	-	5 mm	-	-	18 mm	80 Nm	16 pc	2004177 <sup>1)</sup>
HSA-F M16x137 40/25/-	M16	136.5 mm	16 mm	85 mm	100 mm	-	40 mm	25 mm	-	18 mm	80 Nm	16 pc	2004178
HSA-F M16x182 85/70/30	M16	181.5 mm	16 mm	85 mm	100 mm	140 mm	85 mm	70 mm	30 mm	18 mm	80 Nm	16 pc	2004179
HSA-F M20x125 10/-/-	M20	125 mm	20 mm	98 mm	-	-	10 mm	-	-	22 mm	200 Nm	10 pc	2036312 <sup>1)</sup>
HSA-F M20x170 55/30/-	M20	170 mm	20 mm	98 mm	123 mm	138 mm	55 mm	30 mm	15 mm	22 mm	200 Nm	10 pc	2036313

<sup>1)</sup> 此為非存貨項目，預知具體交貨時間信息，請與您的喜利得代表聯絡。

請瀏覽喜利得網站查詢最新產品資訊

## HSA-R (A4 不銹鋼)



立即購買



訂購品名	錨栓尺寸	錨栓長度	鑽頭直徑	嵌入鑽孔深度1	嵌入鑽孔深度2	嵌入鑽孔深度3	嵌入緊固厚度1	嵌入緊固厚度2	嵌入緊固厚度3	底板穿孔	要求緊固扭矩	包裝數量	品號
HSA-R M6x50 5/-/-	M6	50 mm	6 mm	42 mm	-	-	5 mm	-	-	7 mm	5 Nm	200 pc	2036314
HSA-R M6x65 20/10/-	M6	65 mm	6 mm	42 mm	52 mm	-	20 mm	10 mm	-	7 mm	5 Nm	200 pc	2036315
HSA-R M6x85 40/30/10	M6	85 mm	6 mm	42 mm	52 mm	72 mm	40 mm	30 mm	10 mm	7 mm	5 Nm	100 pc	2036316
HSA-R M8x55 5/-/-	M8	54.5 mm	8 mm	44 mm	-	-	5 mm	-	-	9 mm	15 Nm	100 pc	2004197
HSA-R M8x70 20/10/-	M8	69.5 mm	8 mm	44 mm	54 mm	-	20 mm	10 mm	-	9 mm	15 Nm	100 pc	2004198
HSA-R M8x85 35/25/-	M8	84.5 mm	8 mm	44 mm	54 mm	-	35 mm	25 mm	-	9 mm	15 Nm	80 pc	2004199
HSA-R M8x105 55/45/15	M8	104.5 mm	8 mm	44 mm	54 mm	84 mm	55 mm	45 mm	15 mm	9 mm	15 Nm	50 pc	2004200
HSA-R M10x68 5/-/-	M10	68 mm	10 mm	55 mm	-	-	5 mm	-	-	12 mm	25 Nm	50 pc	2004201
HSA-R M10x83 20/10/-	M10	83 mm	10 mm	55 mm	65 mm	-	20 mm	10 mm	-	12 mm	25 Nm	50 pc	2004202
HSA-R M10x98 35/25/-	M10	98 mm	10 mm	55 mm	65 mm	-	35 mm	25 mm	-	12 mm	25 Nm	40 pc	2004203
HSA-R M10x113 50/40/10	M10	113 mm	10 mm	55 mm	65 mm	95 mm	50 mm	40 mm	10 mm	12 mm	25 Nm	40 pc	2004204
HSA-R M10x133 70/60/30	M10	133 mm	10 mm	55 mm	65 mm	95 mm	70 mm	60 mm	30 mm	12 mm	25 Nm	25 pc	2004205 <sup>1)</sup>
HSA-R M10x153 90/80/50	M10	153 mm	10 mm	55 mm	65 mm	95 mm	90 mm	80 mm	50 mm	12 mm	25 Nm	25 pc	2004206 <sup>1)</sup>
HSA-R M12x85 5/-/-	M12	84.5 mm	12 mm	72 mm	-	-	5 mm	-	-	14 mm	50 Nm	25 pc	2004207
HSA-R M12x100 20/5/-	M12	99.5 mm	12 mm	72 mm	87 mm	-	20 mm	5 mm	-	14 mm	50 Nm	25 pc	2004208
HSA-R M12x115 35/20/-	M12	114.5 mm	12 mm	72 mm	87 mm	-	35 mm	20 mm	-	14 mm	50 Nm	25 pc	2004209
HSA-R M12x145 65/50/15	M12	144.5 mm	12 mm	72 mm	87 mm	122 mm	65 mm	50 mm	15 mm	14 mm	50 Nm	25 pc	2004210 <sup>1)</sup>
HSA-R M12x175 95/80/45	M12	174.5 mm	12 mm	72 mm	87 mm	122 mm	95 mm	80 mm	45 mm	14 mm	50 Nm	25 pc	2004211 <sup>1)</sup>
HSA-R M12x205 125/110/75	M12	204.5 mm	12 mm	72 mm	87 mm	122 mm	125 mm	110 mm	75 mm	14 mm	50 Nm	25 pc	2004212 <sup>1)</sup>
HSA-R M12x225 145/130/95	M12	224.5 mm	12 mm	72 mm	87 mm	122 mm	145 mm	130 mm	95 mm	14 mm	50 Nm	25 pc	2004213 <sup>1)</sup>
HSA-R M16x102 5/-/-	M16	101.5 mm	16 mm	85 mm	-	-	5 mm	-	-	18 mm	80 Nm	16 pc	2004214
HSA-R M16x117 20/5/-	M16	116.5 mm	16 mm	85 mm	100 mm	-	20 mm	25 mm	-	18 mm	80 Nm	16 pc	2004215 <sup>1)</sup>
HSA-R M16x137 40/25/-	M16	136.5 mm	16 mm	85 mm	100 mm	-	40 mm	25 mm	-	18 mm	80 Nm	16 pc	2004216
HSA-R M16x182 85/70/30	M16	181.5 mm	16 mm	85 mm	100 mm	140 mm	85 mm	70 mm	30 mm	18 mm	80 Nm	16 pc	2004217
HSA-R M20x125 10/-/-	M20	125 mm	20 mm	98 mm	-	-	10 mm	-	-	22 mm	200 Nm	10 pc	2036317 <sup>1)</sup>
HSA-R M20x170 55/30/-	M20	170 mm	20 mm	98 mm	123 mm	138 mm	55 mm	30 mm	15 mm	22 mm	200 Nm	10 pc	2036318 <sup>1)</sup>

<sup>1)</sup> 此為非存貨項目，預知具體交貨時間信息，請與您的喜利得代表聯絡。

請瀏覽喜利得網站查詢最新產品資訊

## HSA-R2 (A2 不銹鋼)



立即購買



訂購品名	錨栓尺寸	錨栓長度	嵌入緊固厚度2	底板穿孔	要求緊固扭矩	包裝數量	品號
HSA-R2 M8x70 20/10/-	M8	8 mm	10 mm	9 mm	15 Nm	100 pc	2004218
HSA-R2 M10x83 20/10/-	M10	10 mm	10 mm	12 mm	25 Nm	50 pc	2004219
HSA-R2 M12x100 20/5/-	M12	12 mm	5 mm	14 mm	50 Nm	25 pc	2004220
HSA-R2 M12x115 35/20/-	M12	12 mm	20 mm	14 mm	50 Nm	25 pc	2004221 <sup>1)</sup>
HSA-R2 M16x137 40/25/-	M16	16 mm	40 mm	18 mm	80 Nm	16 pc	2004222

<sup>1)</sup> 此為非存貨項目，預知具體交貨時間信息，請與您的喜利得代表聯絡。

請瀏覽喜利得網站查詢最新產品資訊



## 扭力連接桿 S-TB

### 應用

- 固定 HSA 螺桿式錨栓，準確快速



技術資料	
接合面	混凝土 (無裂縫)
連接頭尺寸	12.7 mm
傳動機頭	1/2 方形, 母

訂購品名	驅動連接	傳動機頭	材料塗層/鍍膜/表面	材料構成	工具類型	基材	連接頭尺寸	包裝數量	品號
S-TB HSA M8	1/2 方形, 母	1/2 方形, 公	黑色	抗衝擊級別： 鉻鉬鋼	SIW, 衝擊工具	混凝土 (無裂縫)	12.7 mm	1 pc	423774
S-TB HSA M10	1/2 方形, 母	1/2 方形, 公	黑色	抗衝擊級別： 鉻鉬鋼	SIW, 衝擊工具	混凝土 (無裂縫)	12.7 mm	1 pc	423775
S-TB HSA M12	1/2 方形, 母	1/2 方形, 公	黑色	抗衝擊級別： 鉻鉬鋼	SIW, 衝擊工具	混凝土 (無裂縫)	12.7 mm	1 pc	423776
S-TB HSA M16	1/2 方形, 母	1/2 方形, 公	黑色	抗衝擊級別： 鉻鉬鋼	SIW, 衝擊工具	混凝土 (無裂縫)	12.7 mm	1 pc	423777

請瀏覽喜利得網站查詢最新產品資訊

## 安裝工具及扭矩控制桿



Fleet Management



①



②



訂購品名	包裝內容	外徑	長度	包裝	品號
SIW 14-A 1.6AH	SIW 14-A 鋰離子充電式衝擊扳手 (14.4v 2 電池, 1 充電器) 用於HSA/HSA-R M8-M12	-	-	1 pc	3485630
SIW 14-A 3.3AH	SIW 14-A 鋰離子充電式衝擊扳手 (14.4v 2 電池, 1 充電器) 用於HSA/HSA-R M8-M12	-	-	1 pc	3485631
SIW 22T-A 3.3AH	SIW 22T-A 鋰離子充電式衝擊扳手 (21.6v 2 電池, 1 充電器) 用於HSA/HSA-R M16	-	-	1 pc	3469136
S-TB HSA M8	扭矩控制桿 S-TB HSA M8 (用於HSA/HSA-R M8)	20 mm	215 mm	1 pc	423774
S-TB HSA M10 ①	扭矩控制桿 S-TB HSA M10 (用於HSA/HSA-R M10)	26 mm	174 mm	1 pc	423775
S-TB HSA M12	扭矩控制桿 S-TB HSA M12 (用於HSA/HSA-R M12)	28 mm	174 mm	1 pc	423776
S-TB HSA M16	扭矩控制桿 S-TB HSA M16 (用於HSA/HSA-R M16)	34 mm	174 mm	1 pc	423777
HS-SC M8-M16 ②	安裝工具 HS-SC M8-M16	-	-	1 pc	2051443

請瀏覽喜利得網站查詢最新產品資訊

## 螺絲錨栓 HUS3



## 基材

- 混凝土 (充氣)
- 混凝土 (裂縫)
- 混凝土 (淺層板)
- 混凝土 (無裂縫)
- 磚石 (實心)

## 應用

- 欄桿和扶手
- 結構鋼
- 模板及支撐
- 臨時應用
- 於鋼材及金屬固定底板

## 優點

- 提高生產力 - 比起傳統錨栓，需要較少鑽窿及操作步驟
- 少邊距及短間距
- 採用六角螺栓頭式樣，可配合 SIW 22T-A 衝擊扳手進行安裝
- 可調較螺絲
- 可用在裂縫及無裂縫混凝土
- 可重用 (適用於 HUS3-H/-C 8, 10 與 HUS3-H 14)

## 技術資料

材料構成	鋼材，鍍鋅 (min. 5 µm)
材料，腐蝕	碳鋼
適合帶有剩餘緊固件的裂縫混凝土	是

容許抗力值(kN)，於無裂縫混凝土基材，25N/mm<sup>2</sup>，安全系數 (γ)=3

型號	尺寸	M6	M8	M10	M14 (HUS3-H only)
	標準嵌入深度	55	60	75	85
HUS3-H/C	拉力, N <sub>rec</sub>	3.0	4.0	6.7	9.1
	剪力, V <sub>rec</sub>	4.2	5.7	9.3	15.0

容許抗力值(kN)，於裂縫混凝土基材，25N/mm<sup>2</sup>，安全系數 (γ)=3

型號	尺寸	M6	M8	M10	M14 (HUS3-H only)
	標準嵌入深度	-	60	75	85
HUS3-H/C	拉力, N <sub>rec</sub>	3)	3.0	5.4	6.5
	剪力, V <sub>rec</sub>	3)	5.7	9.3	13.0

註:

- 1) 所有數據限於無邊距，間距及其它因素影響
- 2) 詳細的設計方法及裂縫混凝土資料，請參考錨栓技術手冊
- 3) 只適用於複合緊固應用，詳情請與您的喜利得客戶代表聯絡



## 認可

ETA, 地震設計認證 ETA-13/1038 for HUS3 screw anchor

認可和測試報告只適用於指定產品，詳情請參閱相關資料。

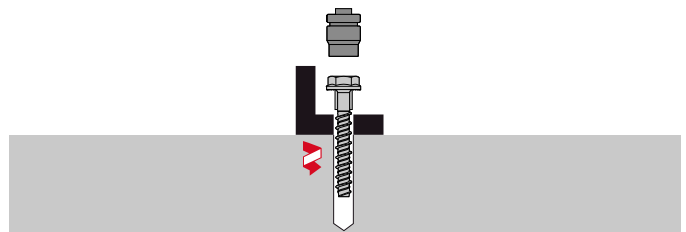

這些是簡要說明，於不同應用可能會有所差別。

觀看影片



### HUS3-H (六角頭 ; 鍍鋅 : 最少 5 μm)



立即購買



訂購品名	錨栓尺寸	鑽頭直徑	嵌入鑽孔深度 2	嵌入緊固厚度2	底板穿通孔	包裝數量	品號
HUS3-H 6x40/5	6	6 mm	-	-	9 mm	100 pc	416735
HUS3-H 6x60/5/25	6	6 mm	65 mm	5 mm	9 mm	100 pc	416736 <sup>1)</sup>
HUS3-H 6x80/25/45	6	6 mm	65 mm	25 mm	9 mm	100 pc	416737 <sup>1)</sup>
HUS3-H 6x100/45/65	6	6 mm	65 mm	45 mm	9 mm	100 pc	416738 <sup>1)</sup>
HUS3-H 6x120/65/85	6	6 mm	65 mm	65 mm	9 mm	100 pc	416739 <sup>1)</sup>
HUS3-H 8x55 5/-/-	8	8 mm	-	-	12 mm	50 pc	2079794
HUS3-H 8x65 15/5/-	8	8 mm	70 mm	5 mm	12 mm	50 pc	2079795
HUS3-H 8x75 25/15/5	8	8 mm	70 mm	15 mm	12 mm	50 pc	2079796
HUS3-H 8x85 35/25/15	8	8 mm	70 mm	25 mm	12 mm	50 pc	2079797
HUS3-H 8x100 50/40/30	8	8 mm	70 mm	40 mm	12 mm	50 pc	2079798 <sup>1)</sup>
HUS3-H 8x120 70/60/50	8	8 mm	70 mm	60 mm	12 mm	50 pc	2079799 <sup>1)</sup>
HUS3-H 8x150 100/90/80	8	8 mm	70 mm	90 mm	12 mm	50 pc	2079910 <sup>1)</sup>
HUS3-H 10x60 5/-/-	10	10 mm	-	-	14 mm	50 pc	2079911 <sup>1)</sup>
HUS3-H 10x70 15/-/-	10	10 mm	-	-	14 mm	50 pc	2079912
HUS3-H 10x80 25/5/-	10	10 mm	85 mm	5 mm	14 mm	50 pc	2079913
HUS3-H 10x90 35/15/5	10	10 mm	85 mm	15 mm	14 mm	50 pc	2079914
HUS3-H 10x100 45/25/15	10	10 mm	85 mm	25 mm	14 mm	50 pc	2079915
HUS3-H 10x110 55/35/25	10	10 mm	85 mm	35 mm	14 mm	50 pc	2079916
HUS3-H 10x130 75/55/45	10	10 mm	85 mm	55 mm	14 mm	50 pc	2079917 <sup>1)</sup>
HUS3-H 10x150 95/75/65	10	10 mm	85 mm	75 mm	14 mm	50 pc	2079918
HUS3-H 14x75 10/-/-	14	14 mm	-	-	18 mm	16 pc	2079921 <sup>1)</sup>
HUS3-H 14x100 35/15/-	14	14 mm	95 mm	15 mm	18 mm	16 pc	2079922
HUS3-H 14x130 65/45/15	14	14 mm	95 mm	45 mm	18 mm	16 pc	2079923
HUS3-H 14x150 85/65/35	14	14 mm	95 mm	65 mm	18 mm	16 pc	2079924

<sup>1)</sup> 此為非存貨項目，預知具體交貨時間信息，請與您的喜利得代表聯絡。

請瀏覽喜利得網站查詢最新產品資訊

### HUS3-C (沉頭 ; 鍍鋅 : 最少 5 μm)



立即購買



訂購品名	錨栓尺寸	鑽頭直徑	嵌入鑽孔深度 2	嵌入緊固厚度2	底板穿通孔	鑽頭尺寸	包裝數量	品號
HUS3-C 6x40 /5	6	6 mm	35 mm	5 mm	9 mm	T30	100 pc	2119774
HUS3-C 6x60 /5/25	6	6 mm	55 mm	5 mm	9 mm	T30	100 pc	2119775
HUS3-C 6x70 /15/35	6	6 mm	55 mm	15 mm	9 mm	T30	100 pc	2119776
HUS3-C 8x65 15/-/-	8	8 mm	-	-	12 mm	T45	50 pc	2079931
HUS3-C 8x75 25/15/-	8	8 mm	70 mm	15 mm	12 mm	T45	50 pc	2079932
HUS3-C 8x85 35/25/15	8	8 mm	70 mm	25 mm	12 mm	T45	50 pc	2079933
HUS3-C 10x70 15/-/-	10	10 mm	-	-	14 mm	T50	50 pc	2079934
HUS3-C 10x90 35/15/-	10	10 mm	85 mm	15 mm	14 mm	T50	50 pc	2079935
HUS3-C 10x100 45/25/15	10	10 mm	85 mm	25 mm	-	T50	50 pc	2079936 <sup>1)</sup>

<sup>1)</sup> 此為非存貨項目，預知具體交貨時間信息，請與您的喜利得代表聯絡。

請瀏覽喜利得網站查詢最新產品資訊

## HUS3-I (內螺紋: 鍍鋅 ; 最少 5 μm)



立即購買



訂購品名	錨栓尺寸	鑽頭直徑	嵌入鑽孔深度 2	嵌入緊固厚度2	包裝數量	品號
HUS3-I 6x35 M8/M10	6	6 mm	45 mm	-	100 pc	416740 <sup>1)</sup>
HUS3-I 6x35 M8/M10 bucket	6	6 mm	45 mm	-	300 pc	428662 <sup>1)</sup>
HUS3-I 6x55 M8/M10	6	6 mm	45 mm	20 mm	100 pc	423180

<sup>1)</sup> 此為非存貨項目，預知具體交貨時間信息，請與您的喜利得代表聯絡。

請瀏覽喜利得網站查詢最新產品資訊

## HUS3-A (外螺紋: 鍍鋅 ; 最少 5 μm)



立即購買



訂購品名	錨栓尺寸	鑽頭直徑	嵌入鑽孔深度 2	嵌入緊固厚度2	包裝數量	品號
HUS3-A 6x35 M8 /16	6	6 mm	45 mm	-	100 pc	416741
HUS3-A 6x35 M10 /21	6	6 mm	45 mm	-	100 pc	416742
HUS3-A 6x55 M8 /16	6	6 mm	45 mm	20 mm	100 pc	416743
HUS3-A 6x55 M10 /21	6	6 mm	45 mm	20 mm	100 pc	416744

請瀏覽喜利得網站查詢最新產品資訊

## HUS3-P (扁平頭: 鍍鋅 ; 最少 5 μm)



立即購買



訂購品名	錨栓尺寸	鑽頭直徑	嵌入鑽孔深度 2	嵌入緊固厚度2	底板穿通孔	包裝數量	品號
HUS3-P 6x40 /5	6	6 mm	45 mm	5 mm	9 mm	100 pc	416745 <sup>1)</sup>
HUS3-P 6x60 /5/25	6	6 mm	45 mm	5 mm	9 mm	100 pc	416746 <sup>1)</sup>
HUS3-P 6x80 /25/45	6	6 mm	45 mm	25 mm	9 mm	100 pc	416747 <sup>1)</sup>

<sup>1)</sup> 此為非存貨項目，預知具體交貨時間信息，請與您的喜利得代表聯絡。

請瀏覽喜利得網站查詢最新產品資訊

## HUS3 安裝工具及配件



訂購品名	相對安卡錨栓	包裝數量	品號
SIW 22T-A-3.3AH (21.6V, 2 X 3.3Ah 鋰電池, 1 X 標準充電器)	-	1 pc	3469136
衝擊套筒 SI-SA 1/2" - 7/16" HEX	-	1 pc	2094451
HRG 8 檢測計	HUS3-H/C 8	1 pc	2092003
HRG 10 檢測計	HUS3-H/C 10	1 pc	2090674
HRG 14 檢測計	HUS3-H 14	1 pc	2090675
鑽頭 S-SY TX45 35 HUS (5)		5 pc	2094673
鑽頭 S-SY TX50 35 HUS (5)		5 pc	2094675

請瀏覽喜利得網站查詢最新產品資訊

## 螺絲錨栓 HUS (不銹鋼版本)



### 基材

- 混凝土 (充氣)
- 混凝土 (無裂縫)
- 混凝土 (有裂縫)
- 磚石 (實心)

### 應用

- 建造隧道
- 為外牆板安裝錨栓
- 安裝扶手

### 優點

- 六角頭附整合式墊圈，令安裝更為簡潔
- ETA 認證，包括裂縫石屎測試
- 獲ETA CI 耐震認可

### 認可

**ETA, Fire resistance** ETA 08/0307 for HUS screw anchor single point

認可和測試報告只適用於指定產品，詳情請參閱相關資料。

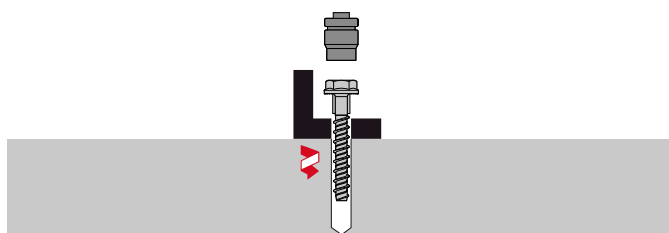

這些是簡要說明，於不同應用可能會有差別。

### 技術資料

材料構成	鋼材, A4 (SS316)
材料, 腐蝕	不銹鋼
固定類型	貫通緊固
認可 / 測試報告	ETA, 防火
適合帶有剩餘緊固件的裂縫混凝土	是

容許抗力值(kN), 於無裂縫混凝土基材, 25N/mm<sup>2</sup>, 安全系數 (γ)=3

型號	尺寸	M6	M8	M10	M14 (HUS-HR only)
標準嵌入深度		55	80	90	110
HUS-HR/CR	拉力, N <sub>rec</sub>	3.0	5.3	8.3	13.4
	剪力, V <sub>rec</sub>	5.7	8.7	11.0	25.7

容許抗力值(kN), 於裂縫混凝土基材, 25N/mm<sup>2</sup>, 安全系數 (γ)=3

型號	尺寸	M6	M8	M10	M14 (HUS-HR only)
標準嵌入深度		55	80	90	110
HUS-HR/CR	拉力, N <sub>rec</sub>	3)	4.0	5.3	8.3
	剪力, V <sub>rec</sub>	3)	8.7	11.0	19.1

註:

- 1) 所有數據限於無邊距，間距及其它因素影響
- 2) 詳細的設計方法及裂縫混凝土資料，請參考錨栓技術手冊
- 3) 只適用於帶有剩餘緊固件，請與您的喜利得代表聯絡有關技術支援

觀看影片





## HUS-HR (六角頭版 ; A4 不銹鋼)



立即購買



訂購品名	錨栓尺寸	鑽頭直徑	嵌入鑽孔深度 2	嵌入緊固厚度2	底板穿通孔	包裝數量	品號
HUS-HR 6x35 5/-/-	6	6 mm	-	-	9 mm	50 pc	290005
HUS-HR 6x45 15/-	6	6 mm	-	-	9 mm	50 pc	290011
HUS-HR 6x60 30/5/-	6	6 mm	65 mm	5 mm	9 mm	50 pc	290014 <sup>1)</sup>
HUS-HR 6x70 40/15	6	6 mm	65 mm	15 mm	9 mm	50 pc	290015 <sup>1)</sup>
HUS-HR 8x55 5/-/-	8	8 mm	-	-	12 mm	25 pc	290029 <sup>1)</sup>
HUS-HR 8x65 15/5/-	8	8 mm	70 mm	5 mm	12 mm	25 pc	290030 <sup>1)</sup>
HUS-HR 8x75 25/15/-	8	8 mm	70 mm	15 mm	12 mm	25 pc	290031
HUS-HR 8x85 35/25/5	8	8 mm	70 mm	25 mm	12 mm	25 pc	290032 <sup>1)</sup>
HUS-HR 8x95 45/35/15	8	8 mm	70 mm	35 mm	12 mm	20 pc	290033
HUS-HR 8x105 55/45/25	8	8 mm	70 mm	45 mm	12 mm	20 pc	290034 <sup>1)</sup>
HUS-HR 10x65 5/-/-	10	10 mm	-	-	14 mm	25 pc	290062 <sup>1)</sup>
HUS-HR 10x75 15/5/-	10	10 mm	80 mm	5 mm	14 mm	25 pc	290063
HUS-HR 10x85 25/15/-	10	10mm	80 mm	15 mm	14 mm	25 pc	290067 <sup>1)</sup>
HUS-HR 10x95 35/25/5	10	10 mm	80 mm	25 mm	14 mm	25 pc	290068
HUS-HR 10x105 45/35/15	10	10 mm	80 mm	35 mm	14 mm	25 pc	290072 <sup>1)</sup>
HUS-HR 10x115 55/45/25	10	10 mm	80 mm	45 mm	14 mm	25 pc	290131 <sup>1)</sup>
HUS-HR 10x130 70/60/40	10	10 mm	80 mm	60 mm	14 mm	25 pc	290161 <sup>1)</sup>
HUS-HR 14x80 10/-	14	14 mm	-	-	18 mm	12 pc	290181
HUS-HR 14x120 50/10	14	14 mm	120 mm	10 mm	18 mm	12 pc	290182 <sup>1)</sup>
HUS-HR 14x135 65/25	14	14 mm	120 mm	25 mm	18 mm	12 pc	290183 <sup>1)</sup>

<sup>1)</sup> 此為非存貨項目，預知具體交貨時間信息，請與您的喜利得代表聯絡。

請瀏覽喜利得網站查詢最新產品資訊

## HUS-CR (沉頭版 ; A4 不銹鋼)



立即購買



訂購品名	錨栓尺寸	鑽頭直徑	嵌入鑽孔深度 2	嵌入緊固厚度2	底板穿通孔	包裝數量	品號
HUS-CR 8x65 15/-/-	8	8 mm	-	-	12 mm	50 pc	2082431
HUS-CR 8x75 25/15/-	8	8 mm	70 mm	15 mm	12 mm	50 pc	2082432
HUS-CR 8x95 45/35/15	8	8 mm	70 mm	35 mm	12 mm	50 pc	2082433 <sup>1)</sup>
HUS-CR 10x75 15/-/-	10	10 mm	-	-	14 mm	50 pc	2082434
HUS-CR 10x85 25/15/-	10	10 mm	80 mm	15 mm	14 mm	50 pc	2082435
HUS-CR 10x105 45/35/15	10	10 mm	80 mm	35 mm	14 mm	50 pc	2082436 <sup>1)</sup>

<sup>1)</sup> 此為非存貨項目，預知具體交貨時間信息，請與您的喜利得代表聯絡。

請瀏覽喜利得網站查詢最新產品資訊

## 敲擊式安卡錨栓 HKD

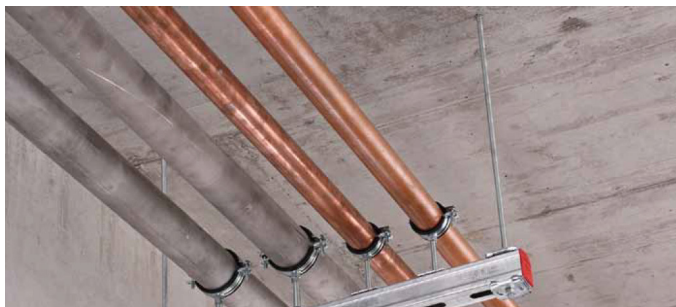

### 基材

- 混凝土（無裂縫）

### 應用

- 連同錨栓螺栓及螺桿使用，適中中型負載，如喉管吊掛系統、通風管、灑水器系統
- 適合裂縫混凝土的重複性應用，或無裂縫混凝土的單點應用

### 優點

- 配備用於齊面安裝的外伸翼，任何孔深皆適用
- 淺鑽深 (25mm)，備有 M6、M8、M10 及 M12 尺寸
- 配合喜利得手動安裝工具使用，可目測檢定安裝是否正確

### 技術資料

材料構成	(鍍鋅版) 鋼材, 鍍鋅 (最少 5 μm) (鍍鋅版) 鋼材, 鍍鋅 (最少 45 μm) (不銹鋼版) 鋼材, A4 (SS316)
鑽頭配置	內螺紋
固定類型	預先緊固
認可 / 測試報告	ETA, FM (工廠互助), 防火
適合帶有剩餘緊固件的裂縫混凝土	是

認可	
ETA	ETA 02/0032 for HKD drop-in anchor (ETAG 001-04, Option 7)
ETA, Fire resistance	ETA 06/0047 for HKD drop-in anchor multiple applications (ETAG 001-06, Option -)

認可和測試報告只適用於指定產品，詳情請參閱相關資料。

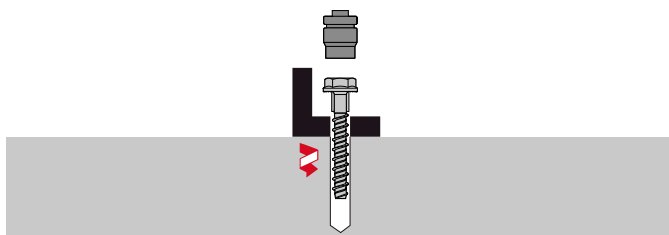

這些是簡要說明，於不同應用可能會有差別。

容許抗力值(kN)，於無裂縫混凝土基材，25N/mm<sup>2</sup>，安全系數 (γ)=3

型號	尺寸	M6x25/ 1/4"x25	M8x30/ 5/16"x30	M10x40/ 3/8"x40	M12x50/ 1/2"x50	M16x65/ 5/8"x65	M20x80
HKD	拉力, Nrec	2.1	2.8	4.3	5.9	8.8	12.0
	剪力, Vrec	1.7	2.9	3.7	6.1	11.3	16.3
HKD-SR/ HKD-ER	拉力, Nrec	2.1	2.8	4.3	5.9	8.8	12.0
	剪力, Vrec	2.1	2.8	3.5	6.2	10.7	17.0

註:

- 1) 所有數據限於無邊距，間距及其它因素影響
- 2) 詳細的設計方法及裂縫混凝土資料，請參考錨栓技術手冊

## HKD (鍍鋅 ; 最少 5 µm)



立即購買



訂購品名	錨栓尺寸	鑽頭直徑	鑽頭深度	錨栓長度	實際孔深	底板穿通孔	最大緊固扭矩	螺紋深度(最少/最大)	包裝數量	品號
HKD M6x25	M6	8 mm	27 mm	25 mm	25 mm	7 mm	4 Nm	6/12 mm	100 pc	376894
HKD M8x30	M8	10 mm	33 mm	30 mm	30 mm	9 mm	8 Nm	8/14 mm	100 pc	376959
HKD M10x40	M10	12 mm	43 mm	40 mm	40 mm	12 mm	15 Nm	10/18 mm	50 pc	376967
HKD M12x50	M12	15 mm	54 mm	50 mm	50 mm	14 mm	35 Nm	12/22 mm	50 pc	378544
HKD M16x65	M16	20 mm	70 mm	65 mm	65 mm	18 mm	60 Nm	16/30 mm	25 pc	382941
HKD M20x80	M20	25 mm	85 mm	80 mm	80 mm	22 mm	120 Nm	20/42 mm	25 pc	382955

請瀏覽喜利得網站查詢最新產品資訊

## HKD (鍍鋅 ; 最少 5 µm)



立即購買



訂購品名	鑽頭直徑	錨栓長度	鑽頭深度	實際孔深	最大緊固扭矩	底板穿通孔	螺紋深度(最少/最大)	包裝數量	品號
HKD 1/4x25	8 mm	25 mm	27 mm	25 mm	3 Nm	8 mm	6/12 mm	100 pc	382980 <sup>1)</sup>
HKD 5/16x30	10 mm	30 mm	33 mm	30 mm	7 Nm	10 mm	10/13 mm	100 pc	383679 <sup>1)</sup>
HKD 3/8x40	12 mm	40 mm	44 mm	40 mm	15 Nm	11 mm	12/16 mm	100 pc	383960
HKD 1/2x50	16 mm	50 mm	55 mm	50 mm	30 Nm	14 mm	14/22 mm	50 pc	384021
HKD 5/8x65	20 mm	65 mm	70 mm	65 mm	60 Nm	17 mm	18/28 mm	25 pc	384023

<sup>1)</sup> 此為非存貨項目，如欲查詢具體交貨時間，請與您的喜利得代表聯絡。

請瀏覽喜利得網站查詢最新產品資訊

## HKD-SAC (粉鍍鋅 ; 最少 45 µm)



立即購買



訂購品名	鑽頭直徑	鑽頭深度	錨栓長度	實際孔深	底板穿通孔	最大緊固扭矩	螺紋深度(最少/最大)	包裝數量	品號
HKD-SAC M8X30	10 mm	33 mm	30 mm	30 mm	9 mm	8 Nm	8/14 mm	100 pc	434431 <sup>1)</sup>
HKD-SAC M10X40	12 mm	43 mm	40 mm	40 mm	12 mm	15 Nm	10/18 mm	50 pc	434432 <sup>1)</sup>
HKD-SAC M12X50	15 mm	54 mm	50 mm	50 mm	14 mm	35 Nm	12/22 mm	50 pc	434433 <sup>1)</sup>
HKD-SAC M16X65	20 mm	70 mm	65 mm	65 mm	18 mm	60 Nm	16/30 mm	25 pc	434434 <sup>1)</sup>

<sup>1)</sup> 此為非存貨項目，如欲查詢具體交貨時間，請與您的喜利得代表聯絡。

請瀏覽喜利得網站查詢最新產品資訊

## HKD-SR (A4 不銹鋼)



立即購買



訂購品名	錨栓尺寸	鑽頭直徑	鑽孔深度	錨栓長度	錨栓深度	底板穿孔	最大緊固扭矩	螺紋深度(最少/最大)	包裝數量	品號
HKD-SR M6X25	M6	8 mm	27 mm	25 mm	25 mm	7 mm	4 Nm	6/12 mm	100 pc	247951
HKD-SR M8X30	M8	10 mm	33 mm	30 mm	30 mm	9 mm	8 Nm	8/14 mm	100 pc	247952
HKD-SR M10X40	M10	12 mm	43 mm	40 mm	40 mm	12 mm	15 Nm	10/18 mm	50 pc	247953
HKD-SR M12X50	M12	15 mm	54 mm	50 mm	50 mm	14 mm	35 Nm	12/22 mm	50 pc	247954
HKD-SR M16X65	M16	20 mm	70 mm	65 mm	65 mm	18 mm	60 Nm	16/30 mm	25 pc	247955
HKD-SR M20X80	M20	25 mm	85 mm	80 mm	80 mm	22 mm	120 Nm	20/42 mm	25 pc	247956

請瀏覽喜利得網站查詢最新產品資訊

## HKD-ER (無突緣版 ; A4 不銹鋼)



立即購買



訂購品名	錨栓尺寸	鑽頭直徑	鑽孔深度	錨栓長度	實際孔深	底板穿孔	最大緊固扭矩	螺紋深度(最少/最大)	包裝數量	品號
HKD-ER M8X30	M8	10 mm	33 mm	30 mm	30 mm	9 mm	8 Nm	10/13 mm	100 pc	352293
HKD-ER M10X40	M10	12 mm	44 mm	40 mm	40 mm	12 mm	15 Nm	12/16 mm	50 pc	352294
HKD-ER M16X65	M16	20 mm	70 mm	65 mm	65 mm	18 mm	60 Nm	18/28 mm	25 pc	352295

請瀏覽喜利得網站查詢最新產品資訊

## 敲擊式安卡錨栓手動安裝工具 HSD-G (附護手設備)



### 技術資料

注射器, 安裝工具, 附件, 測試器類型 安裝工具

品名	包裝數量	品號
安裝工具 HSD-G M6 1/4"X25	1 pc	243738
安裝工具 HSD-G M8 5/16"X30	1 pc	243740
安裝工具 HSD-G M10 3/8"X30	1 pc	230935
安裝工具 HSD-G M10 3/8"X40	1 pc	243742
安裝工具 HSD-G M12 1/2"X50	1 pc	243743
安裝工具 HSD-G M16 5/8"X65	1 pc	243744
安裝工具 HSD-G M20 3/4"X80	1 pc	243745

請瀏覽喜利得網站查詢最新產品資訊

## 敲擊式安卡錨栓機械安裝工具 HSD-M

### 優點

- 自動化機械安裝工具, 用於安裝喜利得敲擊式錨栓, 生產力更高



### 技術資料

注射器, 安裝工具, 附件, 測試器類型 安裝工具

訂購品名	包裝數量	品號
安裝工具 HSD-M M6 1/4"X25	1 pc	243746 <sup>1)</sup>
安裝工具 HSD-M M8 5/16"X30	1 pc	243748 <sup>1)</sup>
安裝工具 HSD-M M10 3/8"X30	1 pc	243750 <sup>1)</sup>
安裝工具 HSD-M M10 3/8"X40	1 pc	243751
安裝工具 HSD-M M12 1/2"X50	1 pc	243752
安裝工具 HSD-M M16 5/8"X65	1 pc	243753 <sup>1)</sup>
安裝工具 HSD-M M20 3/4"X80	1 pc	243754 <sup>1)</sup>

<sup>1)</sup> 此為非存貨項目, 如欲查詢具體交貨時間, 請與您的喜利得代表聯絡。

請瀏覽喜利得網站查詢最新產品資訊

## HKD 自動安裝工具



### 技術資料

注射器, 安裝工具, 附件, 測試器類型 安裝工具

訂購品名	包裝數量	品號
安裝工具 HKD-TE-CX M8 5/16"x30	1 pc	2112619
安裝工具 HKD-TE-CX M10 3/8"x40	1 pc	2112752
安裝工具 HKD-TE-CX M12 x50 15Φ	1 pc	2112753
安裝工具 HKD-TE-CX M12 x50 16Φ	1 pc	2112754

請瀏覽喜利得網站查詢最新產品資訊



## 敲擊式安卡錨栓 HKV



### 基材

- 混凝土（無裂縫）

### 應用

- 連同錨栓螺栓及螺桿使用，適合中型負載，如喉管吊掛系統、通風管及灑水器系統等等
- 僅用於緊固鑽石鑽孔設備 / 底板 M16 (DD120 或以上)

### 優點

- 直身設計，方便進行深孔安裝
- 擊入與膨脹時，螺紋不會損毀
- 配合喜利得手動安裝工具使用，可目測檢定安裝是否正確

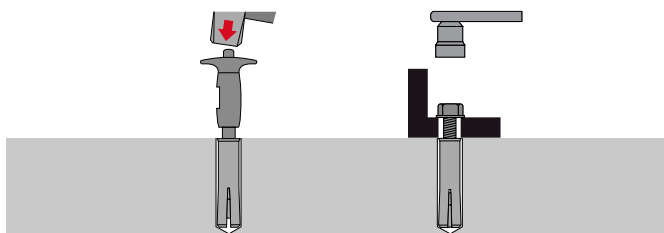

這些是簡要說明，於不同應用可能會有所差別。

容許抗力值(kN)，於無裂縫混凝土基材，25N/mm<sup>2</sup>，安全系數 (γ)=3

型號	尺寸	M6x25/ 1/4"x25	M8x30/ 5/16"x30	M10x40/ 3/8"x30	M10x40/ 3/8"x40	M12x50/ 1/2"x50	M16x65
HKV / HKV-R2	拉力, Nrec	1.4	2.0	2.0	3.0	4.2	8.8
	剪力, Vrec	1.7	2.9	3.3	3.3	6.1	11.3

註:

- 1) 所有數據限於無邊距，間距及其它因素影響
- 2) 詳細的設計方法及裂縫混凝土資料，請參考錨栓技術手冊

### 技術資料

材料構成	(鍍鋅版) 鋼材，鍍鋅 (最少 5 μm); (不銹鋼版) 鋼，不銹鋼，A2(SS304)
鑽頭配置	內螺紋
固定類型	預先緊固
認可 / 測試報告	FM (工廠互助)
配件	HSD-M, HSD-G

## HKV (內套筒；鍍鋅；最少 5 μm)



立即購買



訂購品名	錨栓尺寸	鑽頭直徑	錨栓長度	鑽孔深度	實際孔深	底板穿通孔	最大緊固扭矩	螺紋深度	包裝數量	品號
HKV M6x25	M6	8 mm	25 mm	27 mm	25 mm	7 mm	3 Nm	12 mm	100 pc	2127709
HKV M6x25 BULK	M6	8 mm	25 mm	27 mm	25 mm	7 mm	3 Nm	12 mm	3000 pc	2127991
HKV M8x30 bucket	M8	10 mm	30 mm	33 mm	30 mm	9 mm	7 Nm	14 mm	1200 pc	2128001
HKV M10x30	M10	12 mm	30 mm	33 mm	30 mm	12 mm	15 Nm	13 mm	50 pc	2127981
HKV M10x40 bucket	M10	12 mm	40 mm	44 mm	40 mm	12 mm	15 Nm	18 mm	700 pc	2128002
HKV M12x50 bucket	M12	15 mm	50 mm	55 mm	50 mm	14 mm	30 Nm	22 mm	350 pc	2128004
HKV M16x65	M16	20 mm	65 mm	70 mm	65 mm	18 mm	60 Nm	30 mm	25 pc	2127984

請瀏覽喜利得網站查詢最新產品資訊

## HKV (鍍鋅；最少 5 μm)



立即購買



訂購品名	錨栓尺寸	鑽頭直徑	錨栓長度	鑽孔深度	實際孔深	底板穿通孔	最大緊固扭矩	螺紋深度	包裝數量	品號
HKV 1/4x25 BULK	1/4	8 mm	25 mm	27 mm	25 mm	8 mm	3 Nm	12 mm	3000 pc	2127996 <sup>1)</sup>
HKV 5/16x30 BULK	5/16	10 mm	30 mm	33 mm	30 mm	10 mm	7 Nm	14 mm	1200 pc	2127997
HKV 3/8x30 BULK	3/8	12 mm	33 mm	30 mm	30 mm	12 mm	15 Nm	13 mm	700 pc	2127998 <sup>1)</sup>
HKV 3/8x40 bucket	3/8	12 mm	40 mm	44 mm	40 mm	12 mm	15 Nm	18 mm	700 pc	2128003
HKV 1/2x50 BULK	1/2	16 mm	50 mm	55 mm	50 mm	14 mm	30 Nm	22 mm	350 pc	2128000

<sup>1)</sup> 此為非存貨項目，如欲查詢具體交貨時間，請與您的喜利得代表聯絡。

請瀏覽喜利得網站查詢最新產品資訊

## HKV-R2 (A2 不銹鋼)



立即購買



訂購品名	錨栓尺寸	鑽頭直徑	錨栓長度	鑽孔深度	實際孔深	底板穿通孔	最大緊固扭矩	螺紋深度	包裝數量	品號
HKV-R2 M8X30	M8	10 mm	30 mm	33 mm	25 mm	9 mm	7 Nm	12 mm	100 pc	423665
HKV-R2 M10X40	M10	12 mm	40 mm	43 mm	30 mm	12 mm	15 Nm	14 mm	50 pc	423666
HKV-R2 M12X50	M12	14 mm	50 mm	54 mm	50 mm	14 mm	30 Nm	22 mm	50 pc	423668
HKV-R2 3/8"X40	3/8"	12 mm	40 mm	43 mm	40 mm	11 mm	15 Nm	18 mm	50 pc	2168253
HKV-R2 1/2"X50	1/2"	16 mm	50 mm	54 mm	50 mm	14 mm	30 Nm	22 mm	50 pc	2168252

請瀏覽喜利得網站查詢最新產品資訊

## 敲擊式安卡錨栓手動安裝工具 HSD-G (附護手設備)



### 技術資料

注射器, 安裝工具, 附件, 測試器類型 安裝工具

訂購品名	包裝數量	品號
安裝工具 HSD-G M6 1/4X25	1 pc	243738
安裝工具 HSD-G M8 5/16X30	1 pc	243740
安裝工具 HSD-G M10 3/8X30	1 pc	230935
安裝工具 HSD-G M10 3/8X40	1 pc	243742
安裝工具 HSD-G M12 1/2X50	1 pc	243743
安裝工具 HSD-G M16 5/8X65	1 pc	243744
安裝工具 HSD-G M20 3/4X80	1 pc	243745

請瀏覽喜利得網站查詢最新產品資訊

## 敲擊式安卡錨栓機械安裝工具 HSD-M

### 優點

- 自動化機械安裝工具, 用於安裝喜利得敲擊式錨栓, 生產力更高



### 技術資料

注射器, 安裝工具, 附件, 測試器類型 安裝工具

訂購品名	包裝數量	品號
安裝工具 HSD-M M6 1/4X25	1 pc	243746 <sup>1)</sup>
安裝工具 HSD-M M8 5/16X30	1 pc	243748 <sup>1)</sup>
安裝工具 HSD-M M10 3/8X30	1 pc	243750 <sup>1)</sup>
安裝工具 HSD-M M10 3/8X40	1 pc	243751
安裝工具 HSD-M M12 1/2X50	1 pc	243752
安裝工具 HSD-M M16 5/8X65	1 pc	243753 <sup>1)</sup>
安裝工具 HSD-M M20 3/4X80	1 pc	243754 <sup>1)</sup>

<sup>1)</sup> 此為非存貨項目, 如欲查詢具體交貨時間, 請與您的喜利得代表聯絡。

請瀏覽喜利得網站查詢最新產品資訊

### 鋼質膨脹式安卡錨栓 HLC



#### 基材

- 混凝土（無裂縫）
- 磚石（實心）

#### 應用

- 適合多種臨時性應用、固定細小裝置等等。

#### 優點

- 提供多種長度與尺寸，適合形形色式的應用
- 預組裝錨栓，確保安裝快速輕易
- 採用膨脹安裝原理，適合不同的基材
- 尤其適合穿透式緊固應用
- 套筒印有所需的搭配鑽頭型號，著重實用性
- 套筒中部突起，並採用三角式鑽石型開孔，防止錨栓在孔中扭曲，或在高空安裝時跌出孔洞

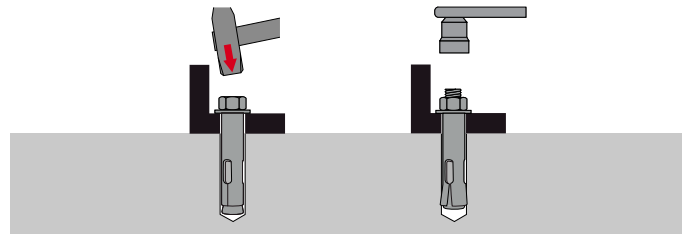

這些是簡要說明，於不同應用可能會有所差別。

技術資料	
環境情況	室內，乾燥情況
材料構成	鋼材，鍍鋅 (最少 5 μm)
材料，腐蝕	鋼材，鍍鋅
固定類型	預先緊固，貫通緊固
認可 / 測試報告	防火

容許抗力值(kN)，於無裂縫混凝土基材，25N/mm<sup>2</sup>，安全系數 (γ)=3

型號	尺寸	M5	M6	M8	M10	M12	M16
HLC, HLC-H, HLC-EC / EO, HLC-L, HLC-SK, HLC-T	拉力, N <sub>rec</sub>	0.7	1.2	1.5	2.4	3.3	4.4
	剪力, V <sub>rec</sub>	1.1	2.3	2.9	4.8	6.7	6.7

註:

- 1) 所有數據限於無邊距，間距及其它因素影響
- 2) 詳細的設計方法及裂縫混凝土資料，請參考錨栓技術手冊

## HLC (外螺桿版 ; 鍍鋅)



立即購買



訂購品名	錨栓長度	螺紋頭下錨栓長度	鑽頭直徑	螺紋直徑	鑽孔深度	標準嵌入深度下最大安裝厚度	實際孔深	要求緊固扭矩	底板穿通孔	包裝數量	品號
HLC 6.5X25/5 (M5)	30mm	25 mm	6.5 mm	M5	30 mm	5 mm	16 mm	5 Nm	7 mm	100 pc	385811 <sup>1)</sup>
HLC 6.5X40/20 (M5)	45mm	40 mm	6.5 mm	M5	30 mm	10 mm	16 mm	5 Nm	7 mm	100 pc	385812 <sup>1)</sup>
HLC 6.5X60/40 (M5)	65mm	60 mm	6.5 mm	M5	30 mm	40 mm	16 mm	5 Nm	7 mm	100 pc	385813 <sup>1)</sup>
HLC 8X40/10 (M6)	46mm	40 mm	8 mm	M6	40 mm	10 mm	26 mm	8 Nm	10 mm	100 pc	385814
HLC 8X55/25 (M6)	61mm	55 mm	8 mm	M6	40 mm	25 mm	26 mm	8 Nm	10 mm	100 pc	385816
HLC 8X70/40 (M6)	76mm	70 mm	8 mm	M6	40 mm	40 mm	26 mm	8 Nm	10 mm	100 pc	385817 <sup>1)</sup>
HLC 8X85/55 (M6)	91mm	85 mm	8 mm	M6	40 mm	55 mm	26 mm	8 Nm	10 mm	100 pc	385818 <sup>1)</sup>
HLC 10X40/5 (M8)	48mm	40 mm	10 mm	M8	50 mm	5 mm	31 mm	25 Nm	12 mm	50 pc	385819 <sup>1)</sup>
HLC 10X50/15 (M8)	58mm	50 mm	10 mm	M8	50 mm	15 mm	31 mm	25 Nm	12 mm	50 pc	385820
HLC 10X60/25 (M8)	68mm	60 mm	10 mm	M8	50 mm	25 mm	31 mm	25 Nm	12 mm	50 pc	385822 <sup>1)</sup>
HLC 10X80/45 (M8)	88mm	80 mm	10 mm	M8	50 mm	45 mm	31 mm	25 Nm	12 mm	50 pc	385823 <sup>1)</sup>
HLC 10X100/65 (M8)	108mm	100 mm	10 mm	M8	50 mm	65 mm	31 mm	25 Nm	12 mm	50 pc	385824 <sup>1)</sup>
HLC 12X55/15 (M10)	65mm	55 mm	12 mm	M10	65 mm	15 mm	33 mm	40 Nm	14 mm	50 pc	385825
HLC 12X75/35 (M10)	85mm	75 mm	12 mm	M10	65 mm	35 mm	33 mm	40 Nm	14 mm	50 pc	385827
HLC 12X100/60 (M10)	110mm	100 mm	12 mm	M10	65 mm	60 mm	33 mm	40 Nm	14 mm	25 pc	385829 <sup>1)</sup>
HLC 16X60/10 (M12)	72mm	60 mm	16 mm	M12	75 mm	10 mm	41 mm	50 Nm	18 mm	25 pc	385830
HLC 16X100/50 (M12)	112mm	100 mm	16 mm	M12	75 mm	50 mm	41 mm	50 Nm	18 mm	10 pc	385831 <sup>1)</sup>
HLC 16X140/90 (M12)	152mm	140 mm	16 mm	M12	75 mm	90 mm	41 mm	50 Nm	18 mm	10 pc	385832 <sup>1)</sup>
HLC 20X80/25 (M16)	95mm	80 mm	20 mm	M16	85 mm	25 mm	41 mm	80 Nm	21 mm	10 pc	385833 <sup>1)</sup>
HLC 20X115/60 (M16)	130mm	115 mm	20 mm	M16	85 mm	60 mm	41 mm	80 Nm	21 mm	10 pc	385834 <sup>1)</sup>
HLC 20X150/95 (M16)	165mm	150 mm	20 mm	M16	85 mm	95 mm	41 mm	80 Nm	21 mm	10 pc	385835 <sup>1)</sup>
HLC 8X40/10 (M6) BUCKET	46mm	40mm	8 mm	M6	40 mm	10 mm	26 mm	8 Nm	10 mm	500 pc	385815
HLC 10X50/15 (M8) BUCKET	58mm	50mm	10 mm	M8	50 mm	15 mm	31 mm	25 Nm	12 mm	400 pc	385821
HLC 12X55/15 (M10) BUCKET	65mm	55mm	12 mm	M10	65 mm	15 mm	33 mm	40 Nm	14 mm	250 pc	385826
HLC 12X75/35 (M10) BUCKET	85mm	75mm	12 mm	M10	65 mm	35 mm	33 mm	40 Nm	14 mm	200 pc	385828

<sup>1)</sup> 此為非存貨項目，如欲查詢具體交貨時間，請與您的喜利得代表聯絡。

請瀏覽喜利得網站查詢最新產品資訊

## HLC-H (六角頭)



立即購買



訂購品名	錨栓長度	螺紋頭下錨栓長度	鑽頭直徑	鑽孔深度	螺紋直徑	標準嵌入深度下最大安裝厚度	實際孔深	底板穿通孔	要求緊固扭矩	包裝數量	品號
HLC-H 8x40/10	46 mm	40 mm	8 mm	40 mm	M6	10 mm	26 mm	10 mm	8 Nm	100 pc	385836 <sup>1)</sup>
HLC-H 8x55/25	61 mm	55 mm	8 mm	40 mm	M6	25 mm	26 mm	10 mm	8 Nm	100 pc	385838 <sup>1)</sup>
HLC-H 8x70/40	76 mm	70 mm	8 mm	40 mm	M6	40 mm	26 mm	10 mm	8 Nm	100 pc	385840 <sup>1)</sup>
HLC-H 10x40/5	48 mm	40 mm	10 mm	50 mm	M8	5 mm	31 mm	12 mm	25 Nm	50 pc	385841 <sup>1)</sup>
HLC-H 10x60/25	68 mm	60 mm	10 mm	50 mm	M8	25 mm	31 mm	12 mm	25 Nm	50 pc	385842
HLC-H 10x80/45	88 mm	80 mm	10 mm	50 mm	M8	45 mm	31 mm	12 mm	25 Nm	50 pc	385845 <sup>1)</sup>
HLC-H 10x100/65	108 mm	100 mm	10 mm	50 mm	M8	65 mm	31 mm	12 mm	25 Nm	50 pc	385847 <sup>1)</sup>
HLC-H 12x55/15	65 mm	55 mm	12 mm	65 mm	M10	15 mm	33 mm	14 mm	40 Nm	50 pc	385848 <sup>1)</sup>
HLC-H 12x75/35	85 mm	75 mm	12 mm	65 mm	M10	35 mm	33 mm	14 mm	40 Nm	50 pc	385849 <sup>1)</sup>
HLC-H 12x100/60	110 mm	100 mm	12 mm	65 mm	M10	60 mm	33 mm	14 mm	40 Nm	25 pc	385852 <sup>1)</sup>
HLC-H 16x60/10	72 mm	60 mm	16 mm	75 mm	M12	10 mm	41 mm	18 mm	50 Nm	10 pc	385853 <sup>1)</sup>
HLC-H 16x100/50	112 mm	100 mm	16 mm	75 mm	M12	50 mm	41 mm	18 mm	50 Nm	15 pc	385854 <sup>1)</sup>
HLC-H 16x140/90	152 mm	140 mm	16 mm	75 mm	M12	90 mm	41 mm	18 mm	50 Nm	10 pc	385855 <sup>1)</sup>
HLC-H 8x55/25 bucket	61 mm	55 mm	8 mm	40 mm	M6	25 mm	26 mm	10 mm	8 Nm	500 pc	385839 <sup>1)</sup>
HLC-H 10x60/25 bucket	68 mm	60 mm	10 mm	50 mm	M6	25 mm	31 mm	12 mm	25 Nm	300 pc	385844 <sup>1)</sup>
HLC-H 10x80/45 bucket	88 mm	80 mm	10 mm	50 mm	M6	45 mm	31 mm	12 mm	25 Nm	200 pc	385846 <sup>1)</sup>
HLC-H 12x75/35 bucket	85 mm	75 mm	12 mm	65 mm	M10	35 mm	33 mm	14 mm	40 Nm	150 pc	385851 <sup>1)</sup>

<sup>1)</sup> 此為非存貨項目，如欲查詢具體交貨時間，請與您的喜利得代表聯絡。

請瀏覽喜利得網站查詢最新產品資訊



## HLC-SK (混凝土/沉頭)



立即購買



訂購品名	錨栓長度	鑽頭直徑	鑽孔深度	螺紋直徑	標準嵌入深度下 最大安裝厚度	實際孔深	底板穿孔	要求緊固扭矩 (混凝土)	包裝數量	品號
HLC-SK 6.5X45/20 (M5)	45 mm	6.5 mm	30 mm	M5	20 mm	16 mm	7 mm	5 Nm	100	385856 <sup>1)</sup>
HLC-SK 6.5X65/40 (M5)	65 mm	6.5 mm	30 mm	M5	40 mm	16 mm	7 mm	5 Nm	100	385857 <sup>1)</sup>
HLC-SK 6.5X85/60 (M5)	85 mm	6.5 mm	30 mm	M5	60 mm	16 mm	7 mm	5 Nm	100	385858 <sup>1)</sup>
HLC-SK 8X60/25 (M6)	60 mm	8 mm	40 mm	M6	25 mm	26 mm	10 mm	8 Nm	100	385859
HLC-SK 8X75/40 (M6)	75 mm	8 mm	40 mm	M6	40 mm	26 mm	10 mm	8 Nm	100	385860 <sup>1)</sup>
HLC-SK 8X90/55 (M6)	90 mm	8 mm	40 mm	M6	55 mm	26 mm	10 mm	8 Nm	100	385861 <sup>1)</sup>
HLC-SK 10X45/5 (M8)	45 mm	10 mm	50 mm	M8	5 mm	31 mm	12 mm	25 Nm	50	385862 <sup>1)</sup>
HLC-SK 10X85/45 (M8)	85 mm	10 mm	50 mm	M8	45 mm	31 mm	12 mm	25 Nm	50	385863
HLC-SK 10X105/65 (M8)	105 mm	10 mm	50 mm	M8	65 mm	31 mm	12 mm	25 Nm	50	385864 <sup>1)</sup>
HLC-SK 10X130/95 (M8)	130 mm	10 mm	50 mm	M8	95 mm	31 mm	12 mm	25 Nm	25	385865 <sup>1)</sup>
HLC-SK 12X80/35 (M10)	80 mm	12 mm	65 mm	M10	35 mm	33 mm	14 mm	40 Nm	50	385866 <sup>1)</sup>

<sup>1)</sup> 此為非存貨項目，如欲查詢具體交貨時間，請與您的喜利得代表聯絡。

請瀏覽喜利得網站查詢最新產品資訊

## HLC-EC (環頭)



立即購買



訂購品名	錨栓長度	螺紋頭下 錨栓長度	鑽頭直徑	鑽孔深度	標準嵌入深度下 最大安裝厚度	實際孔深	底板穿孔	要求緊固扭矩	包裝數量	品號
HLC-EC 8x40	70 mm	40 mm	8 mm	40 mm	14 mm	26 mm	10 mm	8 Nm	50 pc	385871
HLC-EC 10x50	80 mm	50 mm	10 mm	50 mm	20 mm	31 mm	12 mm	25 Nm	50 pc	385872
HLC-EC 16x100	160 mm	100 mm	16 mm	75 mm	59 mm	41 mm	18 mm	50 Nm	10 pc	385873 <sup>1)</sup>
HLC-EC 16x160	200 mm	160 mm	16 mm	75 mm	119 mm	41 mm	18 mm	50 Nm	15 pc	385874 <sup>1)</sup>

<sup>1)</sup> 此為非存貨項目，如欲查詢具體交貨時間，請與您的喜利得代表聯絡。

請瀏覽喜利得網站查詢最新產品資訊

## HLC-EO (鈎頭)



立即購買



訂購品名	錨栓長度	螺紋頭下錨栓長度	鑽頭直徑	鑽孔深度	實際孔深	底板穿通孔	要求緊固扭矩	包裝數量	品號
HLC-EO 8x40	70 mm	40 mm	8 mm	40 mm	26 mm	10 mm	8 Nm	50 pc	385875

請瀏覽喜利得網站查詢最新產品資訊

## HLC-T (眼孔型)



訂購品名	錨栓長度	鑽頭直徑	鑽孔深度	實際孔深	底板穿通孔	要求緊固扭矩	包裝數量	品號
HLC-T 6.5x25	25 mm	6.5 mm	30 mm	16 mm	7 mm	5 Nm	50 pc	385877

請瀏覽喜利得網站查詢最新產品資訊

## HLC-L (圓頭)



訂購品名	錨栓長度	鑽頭直徑	最少鑽孔深度	螺紋直	標準嵌入深度下最大安裝厚度	實際孔深	底板穿通孔	要求緊固扭矩 (混凝土)	包裝數量	品號
HLC-L 10X50/15 (M8)	50 mm	10 mm	50 mm	M8	15 mm	31 mm	12 mm	25 Nm	50 pc	385867 <sup>1)</sup>
HLC-L 10X60/25 (M8)	60 mm	10 mm	50 mm	M8	25 mm	31 mm	12 mm	25 Nm	50 pc	385868 <sup>1)</sup>
HLC-L 10X80/45 (M8)	80 mm	10 mm	50 mm	M8	45 mm	31 mm	12 mm	25 Nm	50 pc	385869 <sup>1)</sup>
HLC-L 10X100/65 (M8)	100 mm	10 mm	50 mm	M8	65 mm	31 mm	12 mm	25 Nm	50 pc	385870 <sup>1)</sup>

<sup>1)</sup>此為非存貨項目，如欲查詢具體交貨時間，請與您的喜利得代表聯絡。

請瀏覽喜利得網站查詢最新產品資訊

## 空心磚材固定安卡錨栓 HHD-S

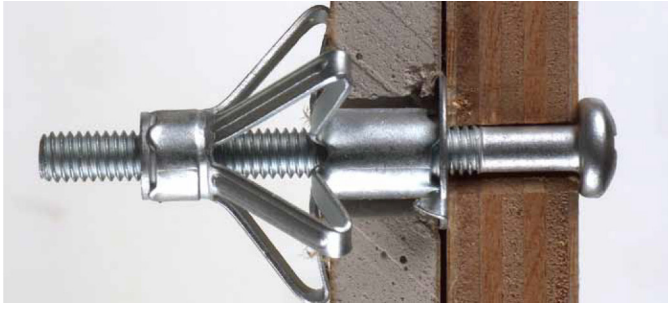

## 基材

- 石膏板
- 磚石 (空心)

## 優點

- 預裝螺絲
- 適用於螺紋尺寸 M4 至 M8 的安裝工具，符合人體工程學設計
- 安裝迅速，暢順無阻

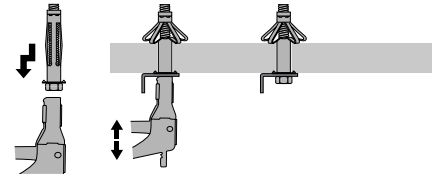

這些是簡要說明，於不同應用可能會有差別。

## 空心磚材錨栓 HHD-S

技術資料	
環境情況	室內，乾燥情況
鑽頭配置	圓頭
材料構成	鋼材，鍍鋅
材料，腐蝕	鋼材，鍍鋅
固定類型	預先緊固，貫通緊固
認可 / 測試報告	無



立即購買



訂購品名	錨栓尺寸	錨栓長度	鑽頭直徑	標準嵌入深度下 最大安裝厚度	包裝數量	品號
HHD-S M4/4X20	M4	20 mm	8 mm	15 mm	100 pc	332060 <sup>1)</sup>
HHD-S M4/6X32	M4	32 mm	8 mm	25 mm	100 pc	332061 <sup>1)</sup>
HHD-S M4/12X38	M4	38 mm	8 mm	25 mm	100 pc	332062
HHD-S M4/19X45	M4	45 mm	8 mm	25 mm	50 pc	332063
HHD-S M5/8X38	M5	38 mm	10 mm	25 mm	100 pc	332065 <sup>1)</sup>
HHD-S M5/12X52	M5	52 mm	10 mm	30 mm	50 pc	332066 <sup>1)</sup>
HHD-S M5/25X65	M5	65 mm	10 mm	30 mm	50 pc	332067
HHD-S M6/9X38	M6	38 mm	12 mm	20 mm	100 pc	332069 <sup>1)</sup>
HHD-S M6/12X52	M6	52 mm	12 mm	30 mm	50 pc	332070
HHD-S M6/24X65	M6	65 mm	12 mm	30 mm	50 pc	332071
HHD-S M6/40X80	M6	80 mm	12 mm	30 mm	50 pc	332072
HHD-S M8/12X54	M8	54 mm	12 mm	30 mm	50 pc	332073
HHD-S M8/24X66	M8	66 mm	12 mm	30 mm	50 pc	332074
HHD-S M8/40X83	M8	83 mm	12 mm	35 mm	50 pc	332075 <sup>1)</sup>

<sup>1)</sup> 此為非存貨項目，如欲查詢具體交貨時間，請與您的喜利得代表聯絡。

請瀏覽喜利得網站查詢最新產品資訊

## 安裝工具 HHD-S

### 應用

- HHD-S 及 HHD 空心磚材錨栓的安裝工具



### 技術資料

注射器, 安裝工具, 附件, 測試器類型	安裝工具
----------------------	------

訂購品名	包裝數量	品號
安裝工具 HHD-S	1 pc	332076

請瀏覽喜利得網站查詢最新產品資訊

## 空心牆金屬安卡錨栓 HTB-2/HTB-2-S (附螺絲)



## 基材

- 混凝土 (淺層板)
- 石膏板

## 應用

- 適合間隔牆的各類輕負載錨栓應用，以及混凝土塊的較重型應用

## 優點

- 用於石膏板效能最佳
- 毋須使用安裝工具
- 獨有安裝用「外伸腳」與鎖定帽，有助於厚達 92 mm 的各類間隔牆及空心牆物料中進行緊固



這些是簡要說明，於不同應用可能會有差別。

技術資料	
環境情況	室內, 乾燥情況
鑽頭配置	圓頭, 內螺紋
材料構成	聚丙烯
固定類型	預先緊固
認可 / 測試報告	無
安裝方向	全部

容許抗力值 (kN), 安全系數 (γ)=3

尺寸	基材	Nrec	Vrec
M5/M6	石膏板 12.5mm	0.2	0.3
M5/M6	石膏板 2 x 12.5mm	0.5	0.3
M5**	空心板	0.7	1.0
M6**	空心板	0.9	1.3

註:

- 1) 所有數據限於無邊距, 間距及其它因素影響
- 2) 於氣泡混凝土或空心磚下不可用衝擊鑽

訂購品名	錨栓尺寸	鑽頭直徑	要求緊固扭矩	包裝數量	品號
HTB-2 M5	5 mm	13 mm	3 Nm	100 pc	2158762 <sup>1)</sup>
HTB-2 M6	6 mm	14 mm	5 Nm	100 pc	2158764 <sup>1)</sup>
HTB-2-S M5X60	5 mm	13 mm	3 Nm	100 pc	2158763 <sup>1)</sup>
HTB-2-S M6X60	6 mm	14 mm	5 Nm	100 pc	2158765

<sup>1)</sup> 此為非存貨項目, 如欲查詢具體交貨時間, 請與您的喜利得代表聯絡。

請瀏覽喜利得網站查詢最新產品資訊



## 間隔牆固定安卡錨栓 HSP



### 基材

- 石膏板

### 應用

- 水管
- 室內裝潢
- 電氣安裝

### 優點

- 「鯊魚牙」設計，可以準確定位及快速安裝
- 自攻螺紋
- 可選配有 #8 x 1-3/16" 螺絲或無螺絲

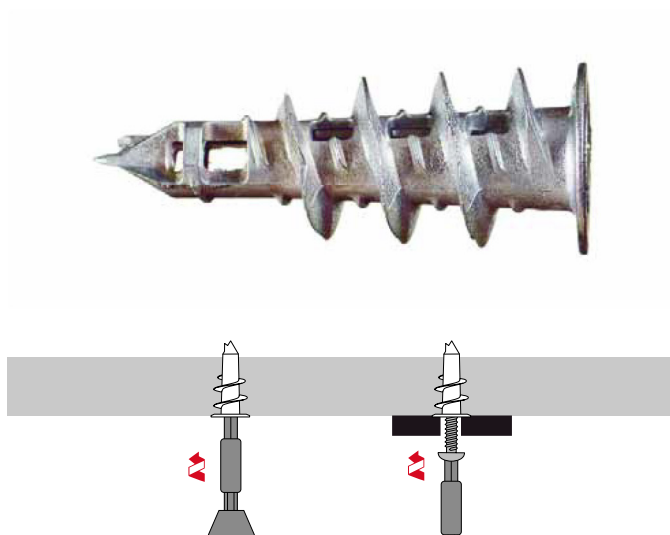

這些是簡要說明，於不同應用可能會有差別。

### 技術資料

環境情況	室內, 乾燥情況
鑽頭配置	內螺紋
材料構成	鋅, 壓鑄
材料, 腐蝕	壓鑄鋅
固定類型	預先緊固
認可 / 測試報告	無

立即購買



訂購品名	錨栓長度	包裝數量	品號
HSP	39 mm	100 pc	2158777 <sup>1)</sup>
HSP-S	39 mm	100 pc	2158778 <sup>1)</sup>

<sup>1)</sup> 此為非存貨項目，如欲查詢具體交貨時間，請與您的喜利得代表聯絡。

請瀏覽喜利得網站查詢最新產品資訊

## 電絲批鑽頭 (適用於 HSP)

### 優點

- 用於多種物料，包括多孔的磚塊



### 技術資料

注射器, 安裝工具, 附件, 測試器類型

螺絲批及配件

訂購品名	包裝數量	品號
D-B PH2 HSP/HFP	5 pc	332688 <sup>1)</sup>
D-B SQ HSP-G	5 pc	332689 <sup>1)</sup>

<sup>1)</sup> 此為非存貨項目，如欲查詢具體交貨時間，請與您的喜利得代表聯絡。

請瀏覽喜利得網站查詢最新產品資訊

## 鈎狀鋼質膨脹式安卡錨栓 HA NG 8



## 基材

- 混凝土（無裂縫）

## 應用

- 混凝土天花板上的吊掛物，如假天花等

## 優點

- 省時，並可簡單地手動膨脹
- 自動後續膨脹設計，提高可靠性

## 技術資料

環境情況	室內，乾燥情況
鑽頭配置	封閉式吊環螺栓，開放式吊環螺栓
材料構成	鋼材，鍍鋅（最少 5 μm）
材料，腐蝕	鋼材，鍍鋅
固定類型	預先緊固

## 技術資料

容許抗力值 (kN)

型號	尺寸	HA8 R1	HA8 H1
H2 混凝土 20 N/mm <sup>2</sup>	拉力, Nrec	0.80	0.80

註:

- 1) 所有數據限於無邊距，間距及其它因素影響
- 2) 詳細的設計方法，請參考錨栓技術手冊

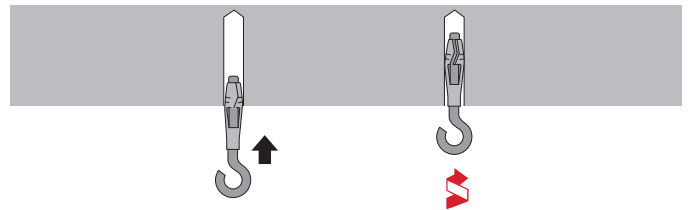
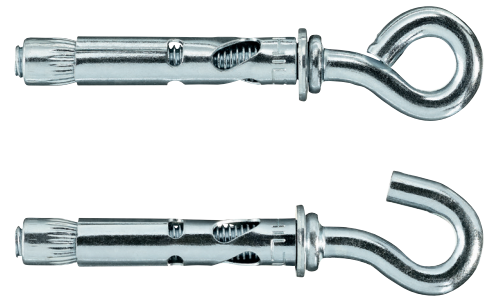

這些是簡要說明，於不同應用可能會有差別。

立即購買



訂購品名	錨栓尺寸	實際孔深	錨栓長度	螺紋直徑	鑽頭直徑	鑽孔深度	包裝數量	品號
HA NG 8X45 H1	8 mm	35 mm	76 mm	5.4 mm	8 mm	55 mm	100 pc	2230167
HA NG 8X45 R1	8 mm	35 mm	76 mm	5.4 mm	8 mm	55 mm	100 pc	2230166

請瀏覽喜利得網站查詢最新產品資訊

## 通用塑膠安卡錨栓 HUD



### 基材

- 混凝土 (氧泡)
- 混凝土 (無裂縫)
- 石膏板
- 磚石 (空心)
- 磚石 (實心)

### 應用

- 多種輕型緊固工作，特別是電氣安裝、浴室固定物等

### 優點

- 適合多種物料：混凝土、實心磚石、空心磚石、加氣（氧泡）混凝土、石膏板
- 高穩固力
- 適合在已就位部件穿過固定
- 在鑽孔及早期膨脹抵抗轉動
- 可靠：精準螺絲導引、全方向膨脹
- 不含重金屬、鹵素或硅橡膠

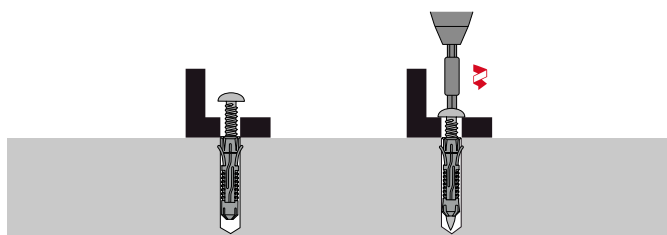

這些是簡要說明，於不同應用可能會有差別。

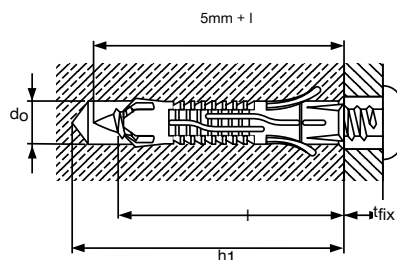

### 技術資料

錨栓類型	塑膠錨栓
鑽頭配置	N/A
材料構成	聚酰胺 PA 6
材料，腐蝕	塑料
工作溫度範圍	-40 - 80 °C
安裝方向	全部

容許抗力值 (kN)，安全系數 (γ)=5

型號	尺寸	5x25	6x30	8x40	10x50	12x60	14x70
<b>HUD-1 at concrete 20 N/mm<sup>2</sup></b>	拉力, Nrec	0.30	0.55	0.85	1.40	2.00	3.00
	剪力, Vrec	0.40	0.90	1.25	2.20	3.00	5.60
<b>HUD-1 at AAC block</b>	拉力, Nrec	0.10	0.15	0.30	0.40	0.50	0.60
	剪力, Vrec	0.13	0.18	0.30	-	-	-

## 通用塑膠安卡錨栓 HUD-1

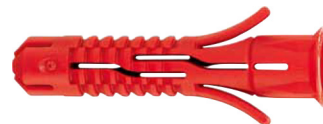

立即購買



訂購品名	錨栓尺寸	錨栓長度	木牙螺絲直徑	鑽頭直徑	鑽孔深度	螺絲長度	包裝數量	品號
HUD-1 5x25	5 mm	25 mm	3,5-4 mm	5 mm	35 mm	l + tfix+5mm	500 pc	331615
HUD-1 6x30	6 mm	30 mm	4,5-5 mm	6 mm	40 mm	l + tfix+5mm	500 pc	331616
HUD-1 8x40	8 mm	40 mm	5-6 mm	8 mm	55 mm	l + tfix+5mm	400 pc	331617
HUD-1 10x50	10 mm	50 mm	7-8 mm	10 mm	65 mm	l + tfix+5mm	200 pc	331618
HUD-1 12x60	12 mm	60 mm	8-10 mm	12 mm	80 mm	l + tfix+5mm	100 pc	331619
HUD-1 14x70	14 mm	70 mm	10-12 mm	14 mm	90 mm	l + tfix+5mm	50 pc	331620

請瀏覽喜利得網站查詢最新產品資訊

## 通用塑膠安卡錨栓 HUD-L



立即購買



訂購品名	錨栓尺寸	錨栓長度	木牙螺絲直徑	鑽頭直徑	鑽孔深度	螺絲長度	包裝數量	品號
HUD-L 6x50	6 mm	50 mm	4.5-5 mm	6 mm	70 mm	l + tfix +5mm	400 pc	315938
HUD-L 8x60	8 mm	60 mm	5-6 mm	8 mm	80 mm	l + tfix +5mm	200 pc	315939
HUD-L 10x70	10 mm	70 mm	7-8 mm	10 mm	90 mm	l + tfix +5mm	100 pc	315940

請瀏覽喜利得網站查詢最新產品資訊

## 框架安卡錨栓 HRD-C (沉頭; 6.8級鋼; 鍍鋅)



### 技術資料

容許抗力值 (kN), 安全系數 (γ)=3

型號	尺寸	10x80	10x100	10x120	10x140
HRD-C (h <sub>ef</sub> = 70 mm) at concrete 15 N/mm <sup>2</sup>	拉力, N <sub>rec</sub>	2.0	2.0	2.0	2.0
	剪力, V <sub>rec</sub>	3.5	3.5	3.5	3.5
HUD-1 at AAC block	拉力, N <sub>rec</sub>	1.0	1.0	1.0	1.0
	剪力, V <sub>rec</sub>	1.2	1.2	1.2	1.2



註:

- 1) 所有數據限於無邊距、間距及其它因素影響
- 2) 於氣泡混凝土或空心磚下不可用衝擊鑽
- 3) 詳細的設計方法及裂縫混凝土資料, 請參考錨栓技術手冊

立即購買



訂購品名	錨栓尺寸	錨栓長度	最少孔深1	最少孔深2	最少錨固深度1	最少錨固深度2	鑽頭直徑	嵌入緊固厚度1	嵌入緊固厚度2	底板穿孔孔	包裝數量	品號
HRD-C 10x60	10 mm	60 mm	60 mm	-	50 mm	-	10 mm	10 mm	-	11 mm	50 pc	423859 <sup>1)</sup>
HRD-C 10x80	10 mm	80 mm	60 mm	80 mm	50 mm	70 mm	10 mm	30 mm	10 mm	11 mm	50 pc	423860
HRD-C 10x100	10 mm	100 mm	60 mm	80 mm	50 mm	70 mm	10 mm	50 mm	30 mm	11 mm	50 pc	423861
HRD-C 10x120	10 mm	120 mm	60 mm	80 mm	50 mm	70 mm	10 mm	70 mm	50 mm	11 mm	50 pc	423862
HRD-C 10x140	10 mm	140 mm	60 mm	80 mm	50 mm	70 mm	10 mm	90 mm	70 mm	11 mm	50 pc	423863
HRD-C 10x160	10 mm	160 mm	60 mm	80 mm	50 mm	70 mm	10 mm	110 mm	90 mm	11 mm	50 pc	423864 <sup>1)</sup>
HRD-C 10x180	10 mm	180 mm	60 mm	80 mm	50 mm	70 mm	10 mm	130 mm	110 mm	11 mm	50 pc	423865 <sup>1)</sup>
HRD-C 10x200	10 mm	200 mm	60 mm	80 mm	50 mm	70 mm	10 mm	150 mm	130 mm	11 mm	50 pc	423866 <sup>1)</sup>
HRD-C 10x230	10 mm	230 mm	60 mm	80 mm	50 mm	70 mm	10 mm	180 mm	160 mm	11 mm	50 pc	423867 <sup>1)</sup>
HRD-C 10x270	10 mm	270 mm	60 mm	80 mm	50 mm	70 mm	10 mm	220 mm	200 mm	11 mm	50 pc	423868 <sup>1)</sup>
HRD-C 10x310	10 mm	310 mm	60 mm	80 mm	50 mm	70 mm	10 mm	260 mm	240 mm	11 mm	50 pc	423869 <sup>1)</sup>

<sup>1)</sup> 此為非存貨項目, 如欲查詢具體交貨時間, 請與您的喜利得代表聯絡。

請瀏覽喜利得網站查詢最新產品資訊

## 框架安卡錨栓 HRD-CR (沉頭; A4不銹鋼)

### 技術資料

錨栓類型	帶螺絲錨栓
鑽頭配置	沉頭
材料構成	鋼材, A4 (SS 316) 或 雙重等效, 聚胺
材料, 腐蝕	不銹鋼
適合帶有剩餘緊固件的裂縫混凝土	是
固定類型	貫通緊固



立即購買



訂購品名	錨栓尺寸	錨栓長度	最少孔深1	最少孔深2	最少錨固深度1	最少錨固深度2	鑽頭直徑	嵌入緊固厚度1	嵌入緊固厚度2	底板穿孔孔	包裝數量	品號
HRD-CR 10x60	10 mm	60 mm	60 mm	-	50 mm	-	10 mm	10 mm	-	11 mm	50 pc	423885 <sup>1)</sup>
HRD-CR 10x100	10 mm	100 mm	60 mm	80 mm	50 mm	70 mm	10 mm	50 mm	30 mm	11 mm	50 pc	423886 <sup>1)</sup>
HRD-CR 10x140	10 mm	140 mm	60 mm	80 mm	50 mm	70 mm	10 mm	90 mm	70 mm	11 mm	50 pc	423887 <sup>1)</sup>

<sup>1)</sup> 此為非存貨項目, 如欲查詢具體交貨時間, 請與您的喜利得代表聯絡。

請瀏覽喜利得網站查詢最新產品資訊



敲擊式安卡錨栓 HPS

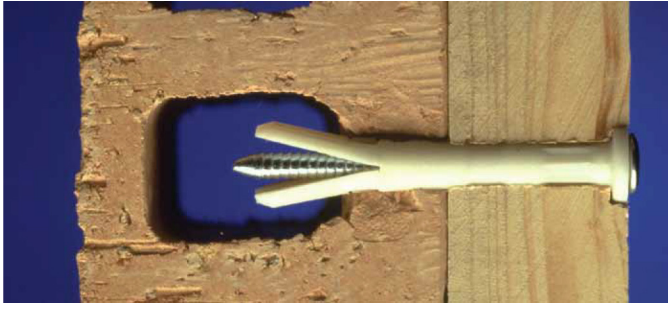

應用

- 在混凝土、拉結磚及磚石上安裝錨栓
- 緊固電氣及水管安裝元件
- 緊固電氣及水管安裝的飾條、木方及元件

優點

- 適用於多種物料，包括穿孔磚塊
- 鎚鑽螺絲可以使用螺絲批擰上或拆除
- 使用鎚子可作快速敲擊式安裝

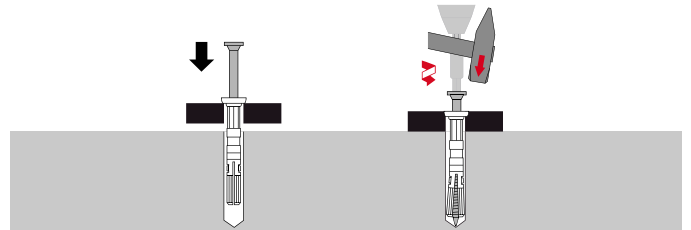

這些是簡要說明，於不同應用可能會有差別。

技術資料	
錨栓類型	塑料錨栓
鑽頭配置	沉頭版 Phillips
材料構成	主要部份：聚酰胺，螺絲：鋼材，鍍鋅（最少 5 μm）
材料，腐蝕	鋼材，鍍鋅
工作溫度範圍	-40 - 80 °C
安裝方向	全部

容許抗力值 (kN), 安全系數 (γ)=5

型號	尺寸	4/10	5/10	5/5-5/15	6/10-6/25	6/30-6/40	8/10	8/10-8/40	8/60-8/100
HPS-1 at concrete 30 N/mm <sup>2</sup>	拉力, Nrec	0.05	0.10	0.15	0.25	0.25	0.30	0.40	0.40
	剪力, Vrec	0.15	0.30	0.35	0.55	0.35	0.50	0.90	0.50
HPS-1 at AAC block <sup>2)</sup>	拉力, Nrec	-	-	0.08	0.10	0.10	-	0.15	0.15
	剪力, Vrec	-	-	0.10	0.12	0.10	-	0.30	0.20

- 註:
- 1) 所有數據限於無邊距，間距及其它因素影響
  - 2) 於氣泡混凝土或空心磚下不可用衝擊鑽
  - 3) 詳細的設計方法及裂縫混凝土資料，請參考錨栓技術手冊

HPS-1 (鍍鋅)



立即購買



訂購品名	錨栓尺寸	錨栓長度	鑽頭直徑	鑽孔深度	固定物厚度	包裝數量	品號
HPS-1 4/0X20	M4	22 mm	4 mm	25 mm	2 mm	250 pc	260369 <sup>1)</sup>
HPS-1 5/0X20	M5	22 mm	5 mm	25 mm	2 mm	250 pc	260395 <sup>1)</sup>
HPS-1 5/5X25	M5	25 mm	5 mm	30 mm	5 mm	200 pc	260347 <sup>1)</sup>
HPS-1 5/10X30	M5	27 mm	5 mm	30 mm	10 mm	200 pc	230515
HPS-1 5/15X35	M5	37 mm	5 mm	30 mm	15 mm	200 pc	260348
HPS-1 6/0X25	M6	27 mm	6 mm	40 mm	2 mm	150 pc	238159 <sup>1)</sup>
HPS-1 6/5X30	M6	32 mm	6 mm	40 mm	5 mm	150 pc	260349 <sup>1)</sup>
HPS-1 6/10X35	M6	37 mm	6 mm	40 mm	10 mm	150 pc	230516
HPS-1 6/15X40	M6	42 mm	6 mm	40 mm	15 mm	150 pc	260350
HPS-1 6/25X50	M6	52 mm	6 mm	40 mm	25 mm	100 pc	260351
HPS-1 6/30X55	M6	57 mm	6 mm	40 mm	30 mm	100 pc	230517
HPS-1 6/40X65	M6	67 mm	6 mm	40 mm	40 mm	100 pc	260352
HPS-1 8/0X25	M8	33 mm	8 mm	50 mm	2 mm	100 pc	238160 <sup>1)</sup>
HPS-1 8/10X40	M8	43 mm	8 mm	50 mm	10 mm	100 pc	260353
HPS-1 8/20X50	M8	53 mm	8 mm	50 mm	20 mm	50 pc	230518
HPS-1 8/30X60	M8	63 mm	8 mm	50 mm	30 mm	50 pc	260354
HPS-1 8/40X70	M8	73 mm	8 mm	50 mm	40 mm	50 pc	230519
HPS-1 8/60X90	M8	93 mm	8 mm	50 mm	60 mm	50 pc	260355
HPS-1 8/80X110	M8	113 mm	8 mm	50 mm	80 mm	50 pc	260356 <sup>1)</sup>
HPS-1 8/100X130	M8	133 mm	8 mm	50 mm	100 mm	100 pc	260367 <sup>1)</sup>

<sup>1)</sup> 此為非存貨項目，如欲查詢具體交貨時間，請與您的喜利得代表聯絡。

請瀏覽喜利得網站查詢最新產品資訊

客戶熱線: 香港 8228 8118, 澳門 00800 8228 8118 電郵: hksales@hilti.com

## HPS-1 R (A2 不銹鋼)



立即購買



訂購品名	鑽栓尺寸	鑽栓長度	鑽頭直徑	鑽孔深度	固定物厚度	包裝數量	品號
HPS-1R 5/5X25	M5	27 mm	5 mm	30 mm	5 mm	200 pc	260357 <sup>1)</sup>
HPS-1R 5/10X30	M5	32 mm	5 mm	30 mm	10 mm	200 pc	230524
HPS-1R 5/15X35	M5	37 mm	5 mm	30 mm	15 mm	200 pc	260358 <sup>1)</sup>
HPS-1R 6/0X25	M6	27 mm	6 mm	40 mm	2 mm	150 pc	238161 <sup>1)</sup>
HPS-1R 6/5X30	M6	32 mm	6 mm	40 mm	5 mm	150 pc	260359 <sup>1)</sup>
HPS-1R 6/10X35	M6	37 mm	6 mm	40 mm	10 mm	150 pc	230525 <sup>1)</sup>
HPS-1R 6/15X40	M6	42 mm	6 mm	40 mm	15 mm	100 pc	260360
HPS-1R 6/25X50	M6	52 mm	6 mm	40 mm	25 mm	100 pc	260361 <sup>1)</sup>
HPS-1R 6/40X65	M6	67 mm	6 mm	40 mm	40 mm	100 pc	260362 <sup>1)</sup>
HPS-1R 8/10X40	M8	43 mm	8 mm	50 mm	10 mm	100 pc	260363 <sup>1)</sup>
HPS-1R 8/30X60	M8	63 mm	8 mm	50 mm	30 mm	50 pc	260364 <sup>1)</sup>
HPS-1R 8/60X90	M8	93 mm	8 mm	50 mm	60 mm	50 pc	260365 <sup>1)</sup>
HPS-1R 8/80X110	M8	113 mm	8 mm	50 mm	80 mm	50 pc	260366 <sup>1)</sup>

<sup>1)</sup>此為非存貨項目，如欲查詢具體交貨時間，請與您的喜利得代表聯絡。

請瀏覽喜利得網站查詢最新產品資訊

## 輕負載安卡錨栓 HLD

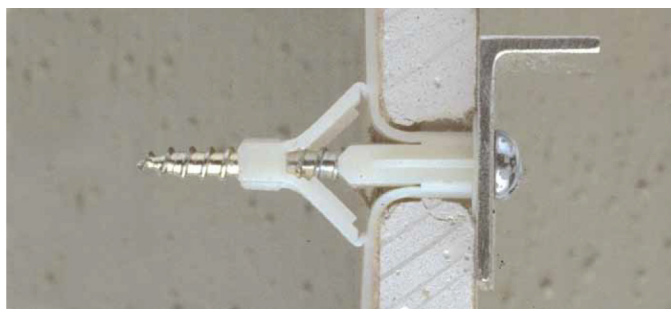

## 基材

- 混凝土 (無裂縫)
- 石膏板
- 磚石 (空心)

## 應用

- 適合在低強度空心物料上進行緊固工作，搭配標準木螺絲使用
- 在穿孔磚塊、間隔牆、混凝土中安裝錨栓

## 優點

- 側翼能適應各類物料，自動彈出
- 提供三種便利的尺寸，適合 1/4" 間隔牆以至空心塊等多種空心基材
- 主體設有凸條，防止錨栓在安裝時轉動

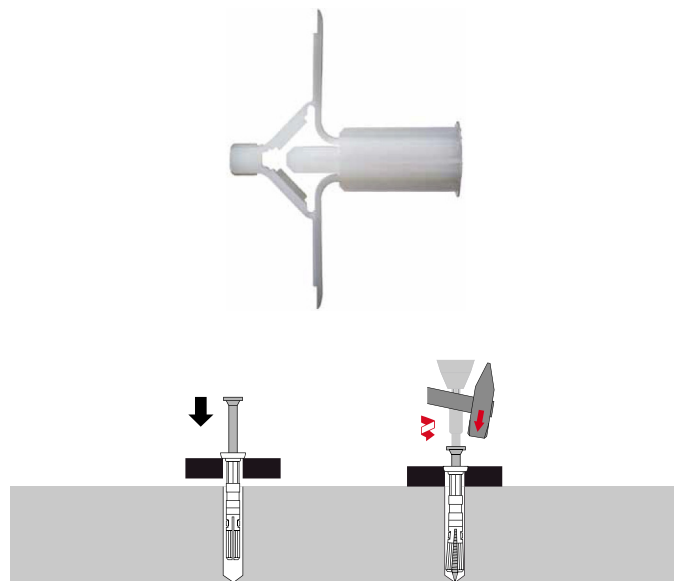

這些是簡要說明，於不同應用可能會有差別。

技術資料	
錨栓類型	塑料錨栓
鑽頭配置	平頭, 圓頭
材料構成	聚酰胺 PA 6
材料, 腐蝕	塑料
工作溫度範圍	-40 - 80 °C
安裝方向	牆面

容許抗力值 (kN), 安全系數 ( $\gamma$ )=5

型號	尺寸	工作原理	HLD 2	HLD 3	HLD 4
混凝土 15N/mm <sup>2</sup>	拉力, Nrec	C	0.25	0.40	0.50
	剪力, Vrec		0.25	0.40	0.50
纖維石膏板 12.5mm	拉力, Nrec	A	0.06	-	-
	剪力, Vrec		0.06	-	-
纖維石膏板 2 x 12.5mm	拉力, Nrec	A	-	0.12	-
	剪力, Vrec		-	0.12	-
空心磚	拉力, Nrec	A / B	0.15	0.15	-
	剪力, Vrec		0.15	0.15	-

註:

- 1) 所有數據限於無邊距, 間距及其它因素影響
- 2) 詳細的設計方法及裂縫混凝土資料, 請參考錨栓技術手冊

立即購買



訂購品名	錨栓尺寸	鑽頭直徑	鑽孔深度	包裝數量	品號
HLD 2	10 mm	10 mm	50 mm	150 pc	335506
HLD 3	10 mm	10 mm	56 mm	100 pc	335507
HLD 4	10 mm	10 mm	66 mm	100 pc	335508

請瀏覽喜利得網站查詢最新產品資訊

## 舉升錨栓點 HAP 1.15



### 應用

- 設計用於荷重應用

### 優點

- 沒有負載方向限制，牆上安裝亦可
- 小型扁身設計
- 結合兩個或以上的 HAP 1.15 使用，可以提升總承重量
- 設計符合任何方向的動態負載之應用要求 (動態安全系數 = 1.8)
- HAP 1.15 設計為搭配標準 HST3 M12 錨栓使用
- 出廠預組裝 (提供單件式)，毋須組裝個別元件

### 技術資料

注射器，安裝工具，附件，測試器類型

吊起錨點



立即購買



訂購品名  
HAP 1.15

包裝數量  
2 pc

品號  
2032179

請瀏覽喜利得網站查詢最新產品資訊

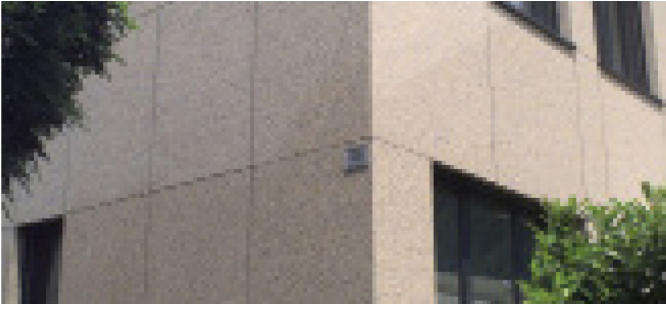
石背螺絲HSU-R **新**

## 應用

- 石材緊固

## 優點

- 安裝容易
- 具有辨別錨栓型號標記
- 配件確認鑽孔深度及直徑
- 紅圈確保自切完成

## 技術資料

材料成份	鋼材, A4 (SS316)
鑽頭配置	外螺紋



觀看影片



## 石背螺絲 HSU-R (A4不銹鋼)

訂購品名	錨栓尺寸	鑽孔深度	外徑長度	包裝數量	品號
HSU-R M6x15/17 w/flange nut	M6	15 mm	17 mm	250 pc	3583063 <sup>1)</sup>
HSU-R M8x15/17 w/flange nut	M8	15 mm	17 mm	250 pc	3583064
HSU-R M8x21/17 w/flange nut	M8	21 mm	17 mm	250 pc	3583065

<sup>1)</sup> 此為非存貨項目，如欲查詢具體交貨時間，請與您的喜利得代表聯絡。

## HSU-R 安裝工具及配件



訂購品名	包裝數量	品號
安裝工具 HSU ST-G M6 Manual	1 pc	2179452 <sup>1)</sup>
安裝工具 HSU ST-G M8 Manual	1 pc	2179453
檢測量器 HSU IG M6	1 pc	2179450 <sup>1)</sup>
檢測量器 HSU IG M8	1 pc	2179451
背栓鑽頭 HSU CDB 11/13.5 conveyor	1 pc	2179456
背栓鑽頭 HSU CDB 13/15.5 conveyor	1 pc	2179457
鑽孔工具 HSU ADT G 220 V Advanced	1 pc	2193038 <sup>1)</sup>

<sup>1)</sup> 此為非存貨項目，如欲查詢具體交貨時間，請與您的喜利得代表聯絡。



## 預埋式坑槽 HAC

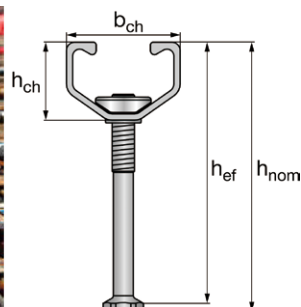

### 應用

- 緊固幕牆底座
- 緊固升降機軌導及置重軌導
- 緊固升降機門裝置
- 緊固機電系統於高需求環境，例如調校靈活性和無塵無噪音的安裝

### 技術資料

環境情況	室內，濕潤環境
固定類型	預先緊固
材料構成	鋼材，熱浸鍍鋅
搭配	T型螺栓 HBC-C

### 優點

- 創新 V 型設計提供更高負載及更短邊距
- 比傳統錨固緊固方法更快地安裝屋宇設備
- 無塵無噪音的安裝方式
- 高調校靈活性於整個建築物生命週期

立即購買



## HAC 40

訂購品名	長度, $l_{ch}$	錨栓數目	錨栓間距	有效埋深深度, $h_{ef}$	包裝數量	品號
HAC-40 91/200 F	200 mm	2	150 mm	91 mm	1 pc	2122491 <sup>1)</sup>
HAC-40 91/350 F	350 mm	3	150 mm	91 mm	1 pc	2122493
HAC-40 91/550 F	550 mm	3	250 mm	91 mm	1 pc	2122495
HAC-40 91/1050 F	1050 mm	5	250 mm	91 mm	1 pc	2122497 <sup>1)</sup>
HAC-40 91/1300 F	1300 mm	6	250 mm	91 mm	1 pc	2122498 <sup>1)</sup>
HAC-40 91/1550 F	1550 mm	7	250 mm	91 mm	1 pc	2122499 <sup>1)</sup>
HAC-40 91/1800 F	1800 mm	8	250 mm	91 mm	1 pc	2122530 <sup>1)</sup>
HAC-40 91/2050 F	2050 mm	9	250 mm	91 mm	1 pc	2122531 <sup>1)</sup>
HAC-40 91/2300 F	2300 mm	10	250 mm	91 mm	1 pc	2122532 <sup>1)</sup>
HAC-40 91/5800 F	5800 mm	24	250 mm	91 mm	1 pc	2122536 <sup>1)</sup>

<sup>1)</sup> 此為非存貨項目，如欲查詢具體交貨時間，請與您的喜利得代表聯絡。

請瀏覽喜利得網站查詢最新產品資訊

立即購買



## HAC 50

訂購品名	長度, $l_{ch}$	錨栓數目	錨栓間距	有效埋深深度, $h_{ef}$	包裝數量	品號
HAC-50 106/200 F	200 mm	2	150 mm	106 mm	1 pc	2122537 <sup>1)</sup>
HAC-50 106/350 F	350 mm	3	150 mm	106 mm	1 pc	2122539
HAC-50 106/450 F	450 mm	3	200 mm	106 mm	1 pc	2122540 <sup>1)</sup>
HAC-50 106/550 F	550 mm	3	250 mm	106 mm	1 pc	2122541 <sup>1)</sup>
HAC-50 106/1050 F	1050 mm	5	250 mm	106 mm	1 pc	2122543 <sup>1)</sup>
HAC-50 106/2300 F	2300 mm	10	250 mm	106 mm	1 pc	2122548 <sup>1)</sup>
HAC-50 106/5800 F	5800 mm	24	250 mm	106 mm	1 pc	2122553 <sup>1)</sup>

<sup>1)</sup> 此為非存貨項目，如欲查詢具體交貨時間，請與您的喜利得代表聯絡。

請瀏覽喜利得網站查詢最新產品資訊



## HAC 60

立即購買



訂購品名	長度	錨栓數目	錨栓間距	有效埋深深度, $h_{ef}$	包裝數量	品號
HAC-60 148/350 F	350 mm	3	150 mm	148 mm	1 pc	431851
HAC-60 148/450 F	450 mm	3	200 mm	148 mm	1 pc	431852 <sup>1)</sup>
HAC-60 148/550 F	550 mm	3	250 mm	148 mm	1 pc	431853 <sup>1)</sup>
HAC-60 148/1050 F	1050 mm	5	250 mm	148 mm	1 pc	431854 <sup>1)</sup>
HAC-60 148/2300 F	2300 mm	10	250 mm	148 mm	1 pc	431855 <sup>1)</sup>
HAC-60 148/5800 F	5800 mm	24	250 mm	148 mm	1 pc	431856 <sup>1)</sup>

<sup>1)</sup> 此為非存貨項目，如欲查詢具體交貨時間，請與您的喜利得代表聯絡。

請瀏覽喜利得網站查詢最新產品資訊

## HAC 70

立即購買



訂購品名	長度	錨栓數目	錨栓間距	有效埋深深度, $h_{ef}$	包裝數量	品號
HAC-70 175/350 F	350 mm	3	150 mm	175 mm	1 pc	431861
HAC-70 175/450 F	450 mm	3	200 mm	175 mm	1 pc	431862
HAC-70 175/550 F	550 mm	3	250 mm	175 mm	1 pc	431863 <sup>1)</sup>
HAC-70 175/1050 F	1050 mm	5	250 mm	175 mm	1 pc	431864 <sup>1)</sup>
HAC-70 175/2300 F	2300 mm	10	250 mm	175 mm	1 pc	431865 <sup>1)</sup>
HAC-70 175/5800 F	5800 mm	24	250 mm	175 mm	1 pc	431866 <sup>1)</sup>

<sup>1)</sup> 此為非存貨項目，如欲查詢具體交貨時間，請與您的喜利得代表聯絡。

請瀏覽喜利得網站查詢最新產品資訊

## 預埋式坑槽 (轉角專用版) HAC-CRFoS

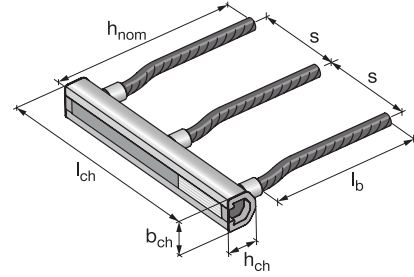

### 應用

- 緊固幕牆底座於樓面轉角位

### 優點

- 不需焊接即可安裝
- 一對式設計，安裝容易 (有別傳統焊接式轉角碼於安裝時難以放入鋼筋籠內)
- 新式低密度聚乙烯填料 (LDPE) 符合環保要求，封蓋有效密封坑槽，防止混凝土及沙漿流入

### 技術資料

環境情況	室內，濕潤環境
表面	熱浸鍍鋅
材料構成	鋼材，熱浸鍍鋅
搭配	T 型螺栓 HBC-C

立即購買



訂購品名	坑槽高度, h <sub>ch</sub>	坑槽闊度, b <sub>ch</sub>	坑槽長度, l <sub>ch</sub>	鋼筋數目	鋼筋直徑	鋼筋長度, l <sub>b</sub>	最大有效埋深深度, h <sub>nom</sub>	包裝數量	品號
HAC-40 369/350 F CRFoS	28 mm	40.9 mm	350 mm	3	Y10	325 mm	369 mm	1 pc	2062943 <sup>1)</sup>
HAC-50 372/350 F CRFoS	31 mm	41.9 mm	350 mm	3	Y10	325 mm	372 mm	1 pc	2062965 <sup>1)</sup>
HAC-60 415/350 F CRFoS	35.5 mm	43.4 mm	350 mm	3	Y12	360 mm	415 mm	1 pc	2070435 <sup>1)</sup>
HAC-70 444/350 F CRFoS	40 mm	45.4 mm	350 mm	3	Y16	380 mm	444 mm	1 pc	2070268

請瀏覽喜利得網站查詢最新產品資訊

## T 型螺栓 HBC-C (熱浸鍍鋅)

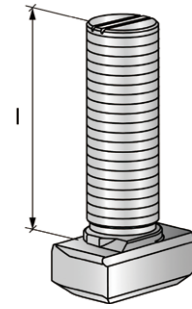

## 應用

- 適用於 HAC-40 至 HAC-70 預埋式坑槽

## 優點

- 精簡庫存。單一式T頭適合 HAC-40 至 HAC-70 預埋式坑槽
- 符合歐洲認證的最新技術規格
- 無塵及低噪音安裝方案



## T 型螺栓 HBC-C (熱浸鍍鋅)

## 技術資料

環境情況	室內, 濕潤環境
材料構成	鋼材, 熱浸鍍鋅 (最少 45 μm)
材料, 腐蝕	鋼, 鍍鋅粉 / 熱浸鍍鋅



立即購買



訂購品名	錨栓尺寸	可用螺紋長度*	螺絲長度, l	包裝數量	品號
HBC-C M12x60 8.8F	M12	51 mm	60 mm	100 pc	2095646
HBC-C M12x80 8.8F	M12	71 mm	80 mm	100 pc	2095647
HBC-C M12x100 8.8F	M12	91 mm	100 mm	100 pc	2095648 <sup>1)</sup>
HBC-C M16x60 8.8F	M16	50 mm	60 mm	100 pc	2095650
HBC-C M16x80 8.8F	M16	70 mm	80 mm	50 pc	2095651
HBC-C M16x100 8.8F	M16	90 mm	100 mm	50 pc	2095652
HBC-C M20x60 8.8F	M20	48 mm	60 mm	50 pc	2095653 <sup>1)</sup>
HBC-C M20x80 8.8F	M20	68 mm	80 mm	50 pc	2095654 <sup>1)</sup>
HBC-C M20x100 8.8F	M20	88 mm	100 mm	50 pc	2095655 <sup>1)</sup>

<sup>1)</sup> 此為非存貨項目, 如欲查詢具體交貨時間, 請與您的喜利得代表聯絡。

\* Usable thread length measures the bolt length protruded after inserted the HBC-Q into the HAC channel

請瀏覽喜利得網站查詢最新產品資訊

## T 型螺栓 HBC-C-N (凹槽 ; 熱浸鍍鋅)

### 技術資料

環境情況	室內, 濕潤環境
Tooth configuration	缺口
材料, 腐蝕	鋼, 鍍鋅粉 / 熱浸鍍鋅



立即購買



訂購品名	螺栓尺寸	最少可用螺紋長度*	螺栓長度, l	包裝數量	品號
HBC-C-N M16x60 8.8F	M16	51 mm	60 mm	25 pc	2019736 <sup>1)</sup>
HBC-C-N M16x80 8.8F	M16	71 mm	80 mm	25 pc	433479
HBC-C-N M16x100 8.8F	M16	91 mm	100 mm	25 pc	2019737 <sup>1)</sup>
HBC-C-N M16x150 8.8F	M16	140 mm	150 mm	25 pc	2019738 <sup>1)</sup>
HBC-C-N M20x60 8.8F	M20	48 mm	60 mm	50 pc	434345 <sup>1)</sup>
HBC-C-N M20x80 8.8F	M20	68 mm	80 mm	50 pc	2019739 <sup>1)</sup>
HBC-C-N M20x100 8.8F	M20	88 mm	100 mm	50 pc	434346 <sup>1)</sup>
HBC-C-N M20x150 8.8F	M20	138 mm	150 mm	25 pc	2019820 <sup>1)</sup>

<sup>1)</sup> 此為非存貨項目, 如欲查詢具體交貨時間, 請與您的喜利得代表聯絡。

\* Usable thread length measures the bolt length protruded after inserted the HBC-C into the HAC channel

請瀏覽喜利得網站查詢最新產品資訊

## T 型螺栓 HBC-C (A4 不鏽鋼)

### 技術資料

環境情況	戶外
材料構成	鋼材, A4-50
材料, 腐蝕	不銹鋼

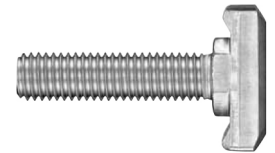

立即購買



訂購品名	螺栓尺寸	最少可用螺紋長度*	螺栓長度, l	包裝數量	品號
HBC-C M12x50 50R	M12	41 mm	50 mm	25 pc	433465 <sup>1)</sup>
HBC-C M12x80 50R	M12	71 mm	80 mm	25 pc	433466 <sup>1)</sup>
HBC-C M16x60 50R	M16	50 mm	60 mm	50 pc	433472 <sup>1)</sup>
HBC-C M16x80 50R	M16	70 mm	80 mm	25 pc	433474 <sup>1)</sup>

<sup>1)</sup> 此為非存貨項目, 如欲查詢具體交貨時間, 請與您的喜利得代表聯絡。

\* Usable thread length measures the bolt length protruded after inserted the HBC-C into the HAC channel

請瀏覽喜利得網站查詢最新產品資訊

## 預埋式坑槽 HAC-C (A4 不鏽鋼)



## 應用

- 可在支架作緊固，如潮濕區域
- 於室外或腐蝕情況下的機電工程作緊固

## 優點

- 特製有釘孔封蓋易於安裝 T 型螺栓
- 無塵無噪音的安裝方案
- 靈活性高，可於建造樓宇的各種時期使用

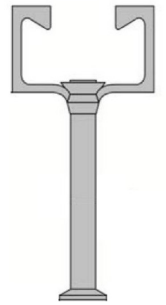

## 技術資料

基材	混凝土
環境情況	戶外
材料構成	鋼材, A4 不銹鋼

訂購品名	T型螺栓尺寸	長度, $l_{ch}$	錨栓數目	錨栓間距	標準嵌入深度, $h_{ef}$	包裝數量	品號
HAC-C 40/22-300-A4	40/22	300	3	100 mm	79 mm	1 pc	2170266 <sup>1)</sup>
HAC-C 40/22-350-A4	40/22	350	3	150 mm	79 mm	1 pc	2170267
HAC-C 40/22-550-A4	40/22	550	3	250 mm	79 mm	1 pc	2170360 <sup>1)</sup>
HAC-C 40/22-1550-A4	40/22	1550	7	250 mm	79 mm	1 pc	2170364 <sup>1)</sup>
HAC-C 50/30-350-A4	50/30	350	3	150 mm	94 mm	1 pc	2170396 <sup>1)</sup>
HAC-C 52/34-350-A4	50/30	350	3	150 mm	155 mm	1 pc	2170257 <sup>1)</sup>

<sup>1)</sup> 此為非存貨項目，如欲查詢具體交貨時間，請與您的喜利得代表聯絡。

請瀏覽喜利得網站查詢最新產品資訊

## T型螺栓 HBC (A4 不銹鋼)



### 應用

- 配合不銹鋼預埋式坑槽 HAC-C 使用

### 優點

- 符合最新技術規格的歐洲認證
- 無塵無噪音的安裝方案

### 技術資料

環境情況	戶外
材料構成	A4-70 不銹鋼

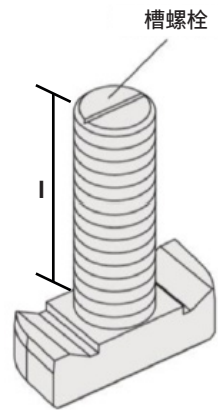

訂購品名	錨栓尺寸	可用螺紋長度	螺栓長度, l	包裝數量	品號
HBC-C 40/22-M12x60 A4-70	M12	36.7 mm	60 mm	50 pc	2169081
HBC-C 40/22-M12x80 A4-70	M12	56.7 mm	80 mm	25 pc	2169082 <sup>1)</sup>
HBC-C 40/22-M16x60 A4-70	M16	32.2 mm	60 mm	25 pc	2169084
HBC-C 40/22-M16x80 A4-70	M16	52.2 mm	80 mm	25 pc	2169085
HBC-C 50/30-M16x60 A4-70	M16	30.2 mm / 26.7 mm	60 mm	50 pc	2168809
HBC-C 50/30-M16x80 A4-70	M16	50.2 mm / 46.7 mm	80 mm	50 pc	2168810
HBC-C 40/22-M20x60 A4-70	M20	45 mm / 41.5 mm	80 mm	50 pc	2168814 <sup>1)</sup>

<sup>1)</sup> 此為非存貨項目，如欲查詢具體交貨時間，請與您的喜利得代表聯絡。

\* 可用的螺紋長度是將HBC插入HAC後伸出的螺栓長度

請瀏覽喜利得網站查詢最新產品資訊



預埋式套筒 HCS

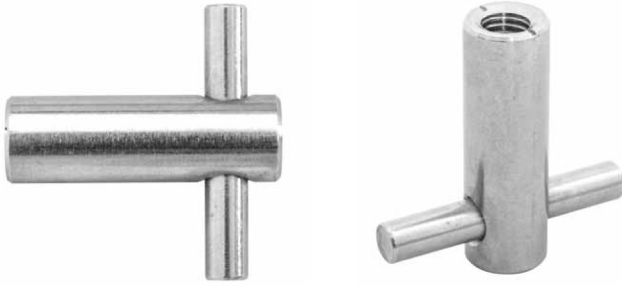

基材

- 混凝土
- GRC

應用

- 外牆掛飾緊固點
- 預制混凝土緊固點
- 廚櫃緊固點

優點

- 可簡單和準確地安裝在木板或鐵板上
- 短淺的有效埋深
- 在灌漿時不會產生額外壓力
- 清晰的標記於產品身上

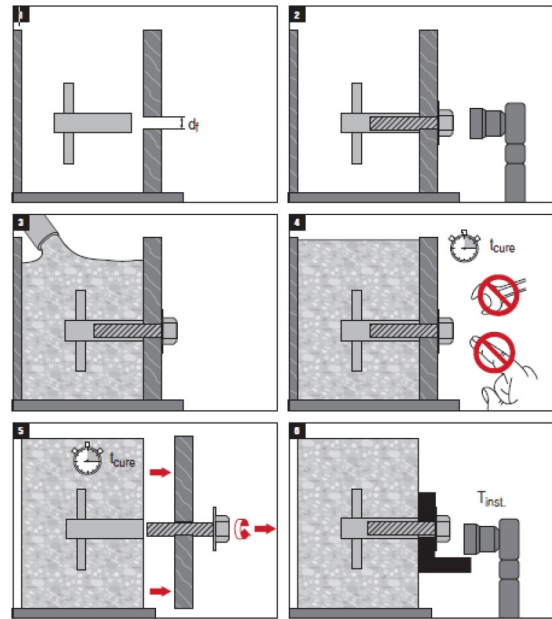

這些是簡要說明，於不同應用可能會有差別。

技術資料	
鑽頭配置	內螺紋
固定類型	預埋式緊固點
HCS - 材料構成	碳鋼
HCS - 材料, 腐蝕	鍍鋅 5μ
HCS-R - 材料構成	A4 不銹鋼(SS316)

容許抗力值(kN), 於無裂縫混凝土基材, 25N/mm<sup>2</sup>, 安全系數 (γ)=3

型號	尺寸	M8	M10	M12	M16
HCS (8.8)	拉力, Nrec	3.0	4.2	5.8	6.9
	剪力, Vrec	4.3	7.1	9.7	12.3
HCS-R (A4-70)	拉力, Nrec	3.0	4.2	5.8	6.9
	剪力, Vrec	4.3	6.8	9.9	13.7

註:  
 1) 所有數據限於無邊距, 間距及其它因素影響.  
 2) 詳細的設計方法, 請參考錨栓技術手冊.

訂購品名	總錨栓長度	外徑	容許螺紋深度	最佳錨固深度	最大緊固扭矩	穿孔孔	包裝數量	品號
HCS M8x40	40 mm	12 mm	10 / 21 mm	29 mm	8 Nm	9 mm	100 pc	2123086 <sup>1)</sup>
HCS M10x50	50 mm	16 mm	12 / 23 mm	36 mm	15 Nm	12 mm	50 pc	2123087 <sup>1)</sup>
HCS M12x60	60 mm	19 mm	14 / 26 mm	45 mm	25 Nm	14 mm	50 pc	2123088 <sup>1)</sup>
HCS M16x70	70 mm	22 mm	19 / 33 mm	50 mm	50 Nm	18 mm	25 pc	2123089
HCS-R M8x40	40 mm	12 mm	10 / 21 mm	29 mm	8 Nm	9 mm	100 pc	2123350 <sup>1)</sup>
HCS-R M10x50	50 mm	16 mm	12 / 23 mm	36 mm	15 Nm	12 mm	50 pc	2123351
HCS-R M12x60	60 mm	19 mm	14 / 26 mm	45 mm	25 Nm	14 mm	50 pc	2123352 <sup>1)</sup>
HCS-R M16x70	70 mm	22 mm	19 / 33 mm	50 mm	50 Nm	18 mm	25 pc	2123353 <sup>1)</sup>

請瀏覽喜利得網站查詢最新產品資訊